

R U M • K Ö K • B A D • H A L L

# DETALJER

som gör helheten



# In i minsta detalj

Ett rum berättar vem du är. Så låt detaljerna ta plats och bli en del av känslan. Vi har, knoppar, beslag, dörrhandtag och belysning för tillvarons alla rum. Vi fångar upp trender och tendenser. Och har koll på det allra senaste, likaväl som det klassiskt stilrena. Drömdetaljer till sovrummet och smakfulla detaljer till köket. Som klarar beröring och håller i många år. Detaljer som gör helheten.

**På omslaget:** Knopp T Oliver – Förnicklad, se sid 13

**Bilden till vänster:** Knopp T Viva, se sid 22

Följ oss för mer inspiration och senaste nytt



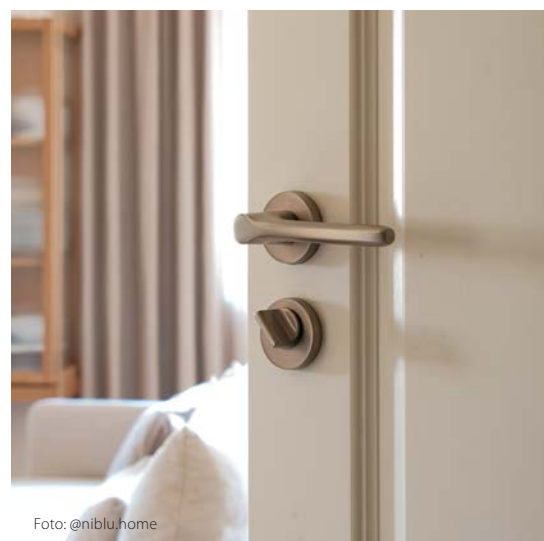

## Innehåll

NATURENS EGNA FÄRGER	6
KÖK	10
RUM	40
BAD	50
HALL	58

Beslag Design AB  
 Inre Kustvägen 32, 269 43 Båstad  
 0431-784 80  
 info@beslagdesign.se  
 beslagdesign.se



Vi reserverar oss för eventuella tryckfel och nyansskillnader gentemot originalet i katalogen.

Se våra kataloger. Skanna QR-koden för att komma till katalogsidan.

Båstad september 2024



HAV



STRAND

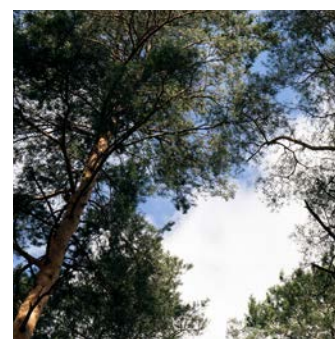

SKOG

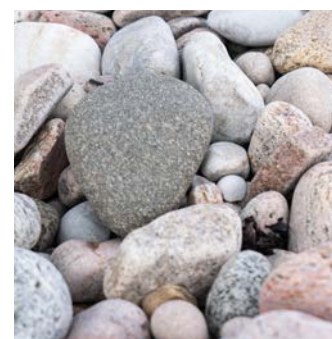

STEN

En dramatisk och kraftfull blå nyans inspirerad av havets djup. Stormblå ger en känsla av styrka och elegans, perfekt för att skapa en iögonfallande detalj i ditt hem eller projekt.

En mjuk och subtil gråbeige nyans som påminner om sandstränder. Kalkgrå är en mångsidig färg som skapar en ljus och luftig känsla, idealisk för både moderna och klassiska inredningar.

En lugnande och naturlig grön ton som för tankarna till fridfulla skogsgläntor. Salviagrön tillför en fräsch och livfull atmosfär, idealisk för att föra in naturens lugn och ro i ditt hem eller projekt.

En djup och elegant kulör som påminner om den mjuka nyansen av sten. Grafitgrå skapar en sofistikerad och tidlös känsla, perfekt för moderna och minimalistiska inredningar.

# Naturens egna färger



- 1. KNOPP T VIVA ● STORMBLÅ ● KALKGRÅ ● SALVIAGRÖN ● GRAFITGRÅ
- 2. KNOPP SKYE ● STORMBLÅ ● KALKGRÅ ● SALVIAGRÖN ● GRAFITGRÅ
- 3. PROFILHANDTAG SIDE – C/C 20 OCH 2X60 ● STORMBLÅ ● KALKGRÅ ● SALVIAGRÖN ● GRAFITGRÅ
- 4. HANDTAG VIVA – C/C 128 OCH 160 ● STORMBLÅ ● KALKGRÅ ● SALVIAGRÖN ● GRAFITGRÅ



## Stormblå

– en kraftfull och elegant blå nyans, inspirerad av havets djup.



Att välja blått i köket är ett utmärkt sätt att skapa en fräsch, inbjudande och tidlös atmosfär. Här nedan är några anledningar till varför blått är ett fantastiskt val för köket:

### 1. Skapar lugn och harmoni

Blått är känt för sina lugnande och avstressande egenskaper. Genom att använda blå toner i köket kan du skapa en harmonisk plats som känns välkomnande och rogivande – perfekt för både matlagning och umgänge.

### 2. Tidlöst och mångsidigt

Blått är en klassisk färg som aldrig går ur stil. Oavsett om du väljer en ljus himmelsblå eller en djup marinblå nyans, kan du vara säker på att ditt kök kommer att kännas både modernt och tidlöst.

### 3. Enkel att kombinera

Blått är en mångsidig färg som passar utmärkt med olika material och andra färger. Kombinera blått med naturliga träslag för en varm och inbjudande känsla, eller med vitt och rostfritt stål för en fräsch och modern stil.

*Blått i köket är mer än bara en färg – det är en upplevelse som skapar ett kök du vill vara i!*

### 4. Förhöjer detaljerna

Blått är en perfekt bakgrundsfärg som verkligen låter detaljerna komma till sin rätt. Handtag och knoppar i material som mässing, mattsvart eller rostfritt stål framträder vackert mot blå köksluckor.

### 5. Personlig touch

Ett blått kök känns unikt och personligt. Eftersom blått finns i så många nyanser, från mjuka pasteller till mörka och dramatiska toner, kan du välja precis den nyans som bäst speglar din stil och smak.

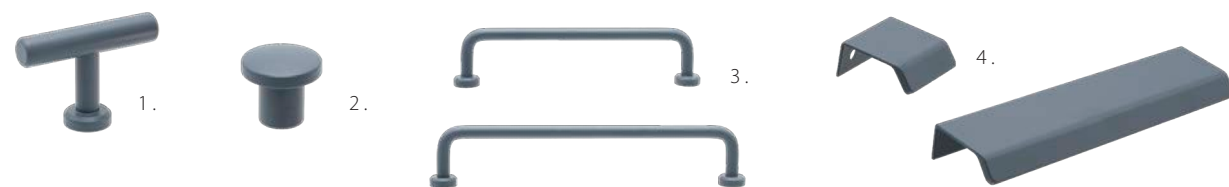

1. KNOPP T VIVA 2. KNOPP SKYE 3. HANDTAG VIVA – C/C 128 OCH 160 4. PROFILHANDTAG SIDE – C/C 20 OCH 2X60



MARINBLÅ • KOBOLTBLÅ • HAVSBLÅ • STÅLBLÅ • PUDERBLÅ • MIDNATTSBLÅ • TURKOSBLÅ • DIMBLÅ ISBLÅ • PETROLBLÅ • KUNGSBLÅ (ROYAL BLUE) • AZURBLÅ • FRANSK BLÅ • JEANSBLÅ

# KÖK

## DETALJER SOM TÅL LIVET

Köket är hemmets hjärta, där livet ständigt pågår. En plats som utmanas av händer i alla åldrar – från de med jord efter trädgårdsarbete till de täckta av mjöl efter bakning.

Våra produkter är omsorgsfullt utformade för att harmoniera med olika stilar och behov. De kan mjuka upp uttrycket eller ge en mer distinkt karaktär, framhävas som detaljer eller smälta in i helheten. Vare sig det gäller beslag, belysning, tillbehör eller förvaring är de skapade för att klara vardagens användning och stå sig över tid.

## Funktion möter tidlös design

Ett ljus och stilrent kök där funktion möter tidlös design. Det vita köket skapar en rymlig känsla, medan knoppen Solliden och detaljer i mässing tillför värme och elegans. Den ljusa marmorbänkskivan förstärker det sofistikerade intrycket och ger praktiska arbetsytor. Med smart förvaring och generösa ytor blir köket en harmonisk plats för både matlagning och samvaro.

Foto och styling: @mwinteriordesign.se

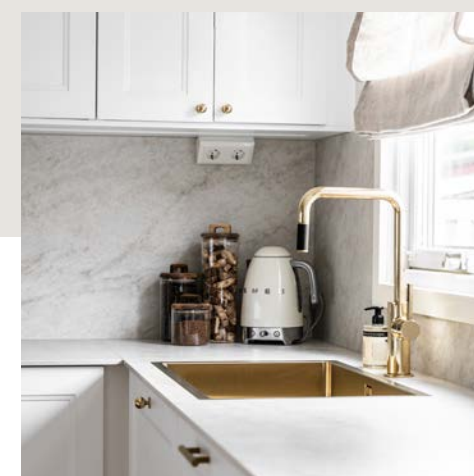
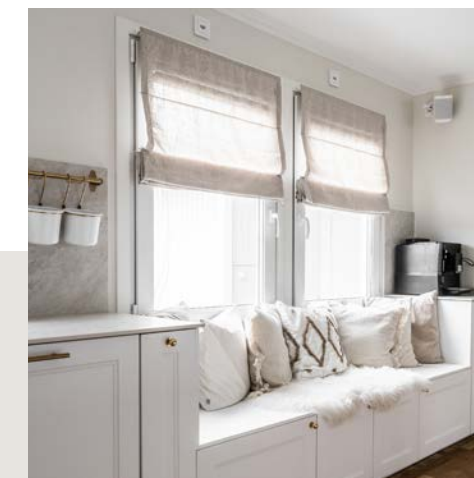

**Solliden**  
Polerad mässing – Art nr 339431-11

NYHET

## Viva i metall

Viva kombinerar en klassisk form med modern design och passar perfekt in i alla typer av miljöer – från kök och badrum till hall och offentliga utrymmen. Med sin eleganta och mångsidiga stil finns Viva både som handtag och T-knopp, vilket gör den till ett mångsidigt val för varje rum.

Viva erbjuds i flera sofistikerade metallfärger, som borstad mässing och borstat rostfritt stål, som kompletterar alla inredningsstilar. Den finns även i Beslag Designs naturnära färger, där de klassiska formerna får nytt liv och en modern känsla. Upptäck hela kollektionen och låt naturens färger skapa harmoni och värme i ditt hem.

Se Viva i Naturens egna färger på sidan 7.

Viva



1. Polerad mässing
2. Borstad mässing
3. Brunerad mässing
4. Polerad krom
5. Borstad rostfritt
6. Mattsvart



c/c 128 och 160



NYHET



## Passar in i alla typer av inredning

Handtag Viva kombinerar en tidlös form med en modern design som passar perfekt in i alla typer av inredningar – oavsett om det är i köket, badrummet eller hallen. Med sin eleganta och mångsidiga stil är Viva ett utmärkt val för både hem och offentliga miljöer.

Viva finns i flera stilrena metallfärger: mattsvart, brunerad mässing, polerad krom, polerad mässing och borstad rostfritt – färger som kompletterar alla inredningsstilar. Skapa enkelt en sammanhängande och stilren inredning med knappT Viva.



### VIVA METALL

Mattsvart – Brunerad mässing – Polerad krom  
Rostfri look – Polerad mässing – Borstad mässing





NYHET



## Viva – ett utmärkt val

Ett kök i modern stil där naturliga material möter samtida design. Det vackra köket i alm och bänkskivan i kalksten skapar en varm och inbjudande atmosfär. Handtag Viva och rostfritt stål ger en stilren kontrast och förstärker det moderna uttrycket.

Köksön, med sina rundade hörn, mjukar upp linjerna och balanserar det fasta kökets karaktär. Den fungerar som både en praktisk arbetsyta och en naturlig samlingspunkt. Ett harmoniskt kök där funktionalitet och estetik smälter samman för att skapa en tidlös helhet.

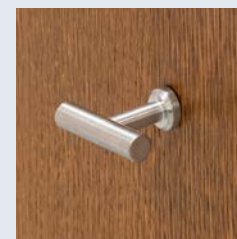

### Borstad rostfritt

Handtag Viva c/c 160 mm – 304391-11  
Knopp T Viva – 304401-11

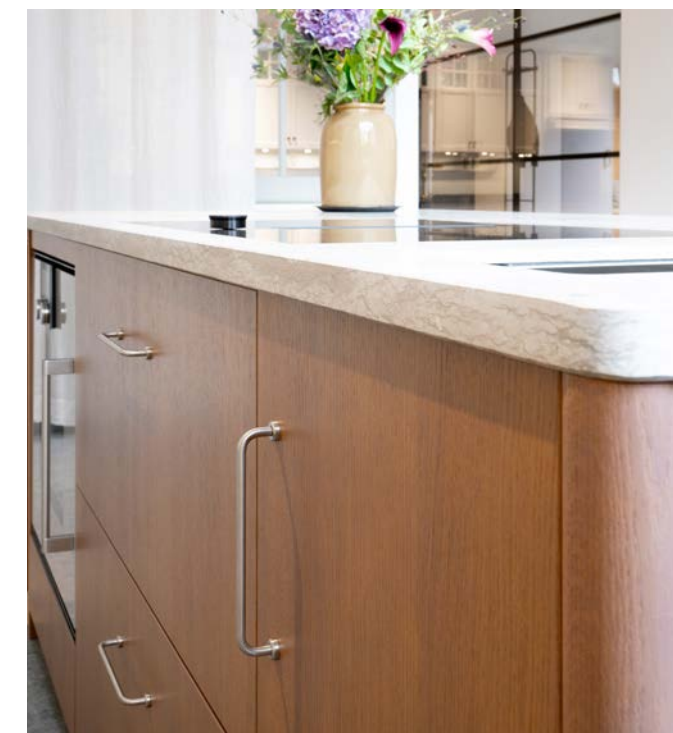
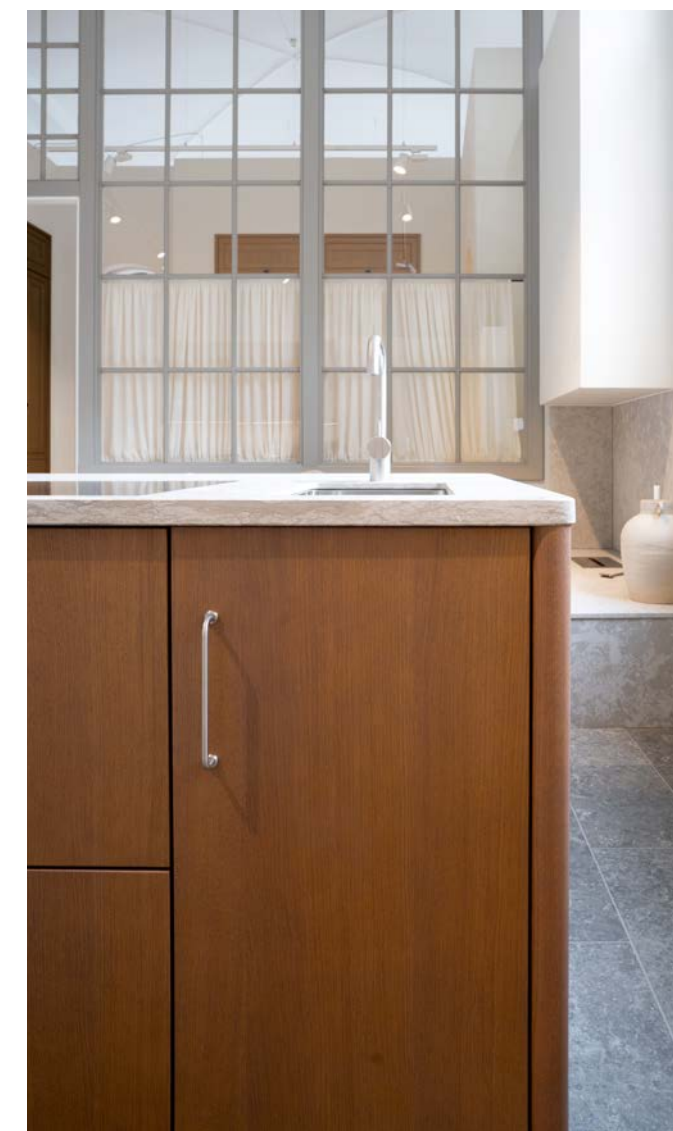



**”Äntligen har vi belysning i skafferiet.”**

YRKE:  
FOTOGRAF,  
INREDARE OCH  
KREATÖR

@lovisafurubo

En av våra ambassadörer, Lovisa, berättar om samarbetet med Beslag Design.

”Det känns jättespännande! Jag har länge letat efter att få in mer och bättre funktion i många delar av hemmet, så det känns jättekul att det ska bli verklighet nu! Hjärtat i Beslag Design ska vara kvalitet, hållbarhet och estetik och det lilar väl med mina egna värderingar. Angående stil tror jag att många tror Beslag Design bara har moderna beslag men det finns jättemycket fint i klassisk stil också.”

**Belysning i skafferiet**

LED-strip Flexy LED AT61. Art nr 973642



**Polerad obehandlad mässing**

Köksreling Aveny – Art nr 947962-41

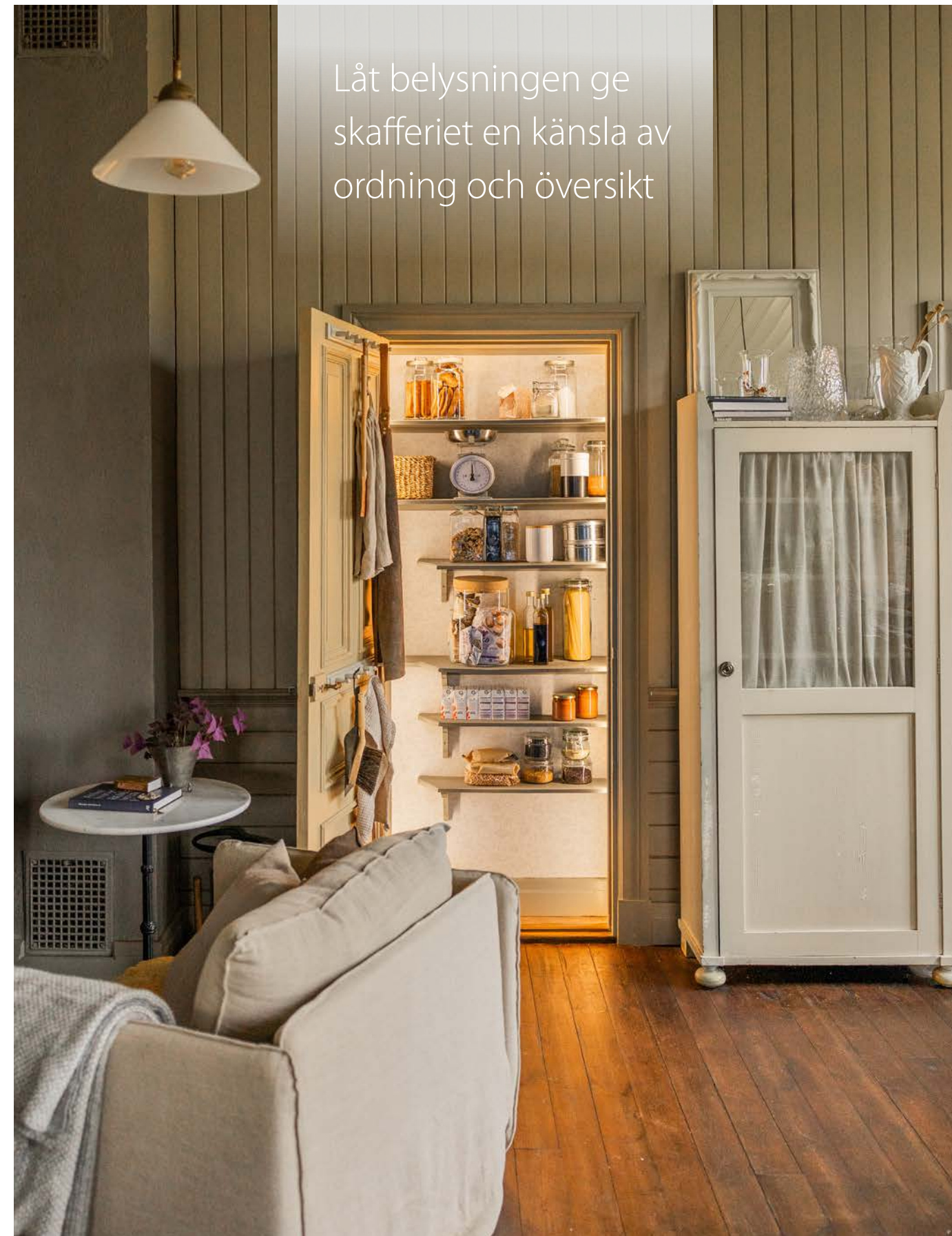

Låt belysningen ge skafferiet en känsla av ordning och översikt

Foto: @lovisafurubo

## Brunerad mässing

Bruneringen av mässing ger en vacker patina och en djupare, varmare nyans som kompletterar det rustika och vintage-estetiska utseendet. Vi har utökat vårt sortiment med brunerad mässing som nu även finns på vår populära knapp Sture, profilhandtaget Lip samt nyheten Oliver T.

● Detaljer i brunerad mässing kan vara den perfekta accenten för att skapa kontraster.



1. Knopp Sture 2. Knopp Uno 3. Handtag Lip 4. Handtag Uniform 5. Knopp T Uniform 6. Handtag Viva 7. Knopp T Viva

# Uniform

Uniform är en serie moderna och stilrena knoppar och handtag, tillgängliga i flera olika färger. Med sin brunerade mässingsfinish tillför den en unik och sofistikerad känsla som lyfter både klassiska och moderna interiörer.

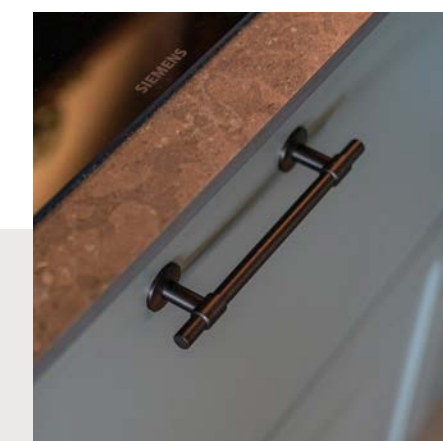
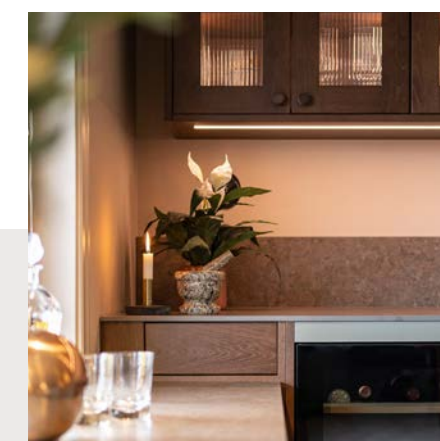
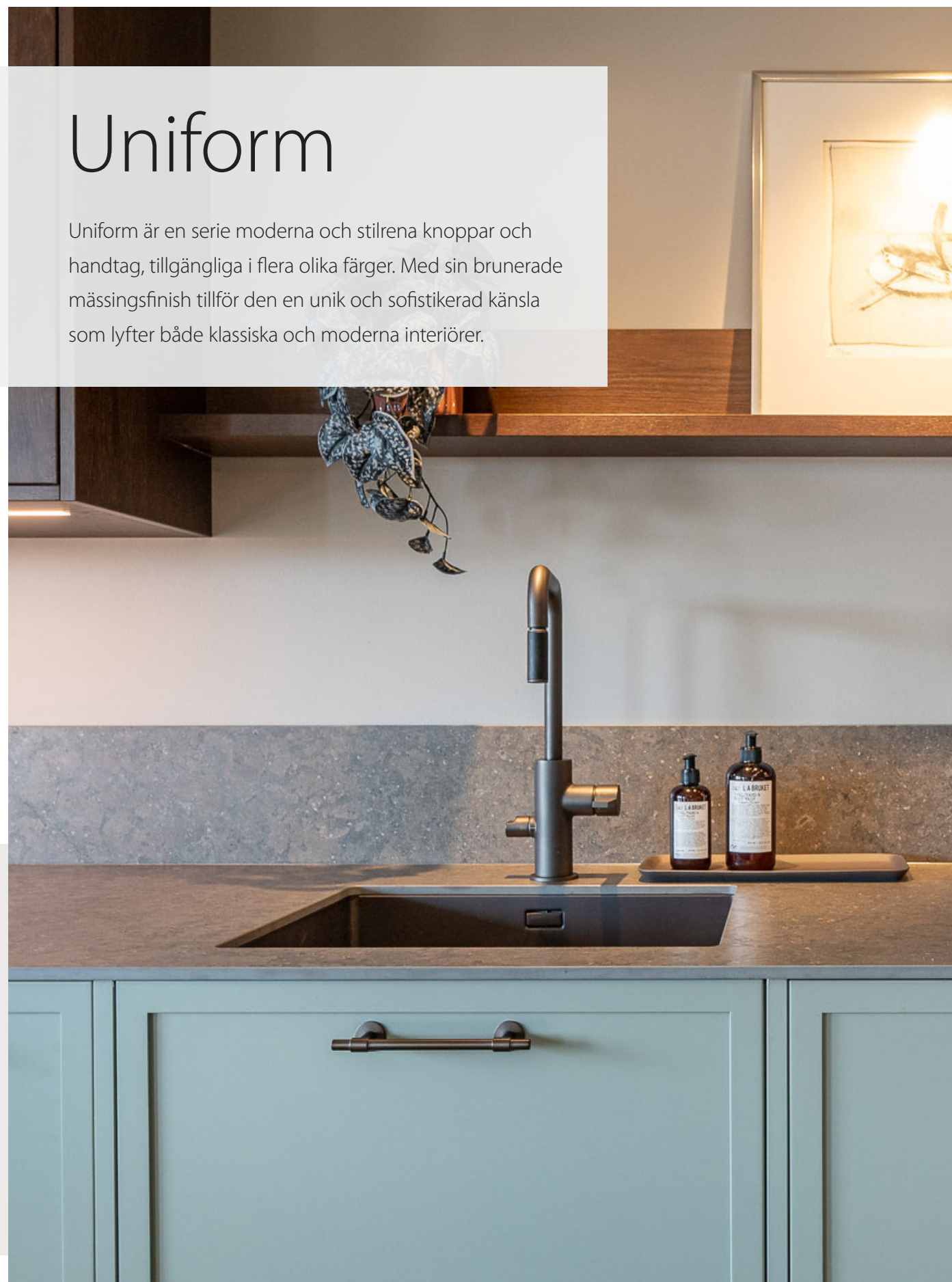

## Sober och varm känsla

Still & Storm fick uppdraget att totalrenovera en våning åt en kund, med en tydlig önskan: det skulle vara "top of the line." Med fria händer valde vi Beslag Design och Claessons Kök för att förverkliga visionen. Vårt mål var att skapa en interiör med en sofistikerad, sober och varm känsla.

**Inredningsdesign och idéer:** @stillstormab



**Brunerad mässing**  
Handtag Uniform c/c 160 mm. Art nr 343305-11  
Knopp Uno. Art nr 343309-11

# Skapa ett genomgående tema



Att skapa en enhetlig stil genom hela hemmet eller projektet kan vara utmanande, men genom att välja matchande inredningsdetaljer som knoppar, handtag och dörrhandtag kan du uppnå en harmonisk och välplanerad helhet. Vi guidar dig genom processen och visar hur Beslag Design kan hjälpa dig att knyta samman varje rum med stil och elegans.



## 1. Definiera stilen

För att göra det lättare att välja beslag och inredningsdetaljer som skapar en enhetlig stil, är det viktigt att definiera en tydlig inredningsstil som genomsyrar hela hemmet eller projektet. Modern, minimalistisk, klassisk, industriell, skandinavisk, retro/funkis eller lantlig stil?

## 2. Enhetliga färger och material

En enhetlig färgpalett och genomtänka materialval är avgörande för att skapa en sammanhängande känsla och helhet. Genom att välja beslag och detaljer efter färger och material kan du säkerställa att de passar in i hela hemmet eller projektet och harmoniserar med den övergripande inredningsstilen.



## 3. Matchande detaljer för alla rum

Att skapa en röd tråd genom olika rum gör man enkelt genom Beslag Designs produkter. Små detaljer som dörrhandtag, garderobsknoppar, byråbeslag till kökshandtag kan göra en stor skillnad i hur enhetligt det känns.

## MINIMALISTISK STIL

Ren och enkel stil där monokroma färgpaletter, såsom vitt, grått och svart, kombineras med släta och diskreta beslag i förnicklat, krom eller mattsvart. Ljusa trädetaljer passar också in i den minimalistiska stilen.



## INDUSTRIELL STIL

Robust och rå känsla med mörka, jordnära toner som mörkgrått, brunt och svart, tillsammans med beslag i brunerad mässing, rostfritt stål eller detaljer med en lätttrad yta.



## LANTLIG STIL

Mjuka, naturnära färger som vitt, beige och pastell kombineras med beslag i antik, mässing eller porslin. Detaljer som ger en varm och välkomnande känsla i ett lantligt kök.



NYHET

# Jubilee

Vi utökar vår Jubilee-kollektion med ett nytt, elegant utförande i polerad nickel.

Nu har du ännu fler möjligheter att skapa unika kombinationer och sätta en lyxig prägel på ditt hem.



## Monica Förster x Beslag Design

Jubilee är en serie knoppar och handtag skapade i samarbete med hyllade formgivaren Monica Förster. Designen tar avstamp i ett klassiskt beslag, men med ett eget uttryck, där historia och framtid vävs samman.

Jubilee tar avstamp i ett historiskt beslag men avsändaren är starkare och uttrycket ett eget. Designen är en hyllning som låter dåtid och framtid löpa samman och tolkas i produkterna. Den industriella känslan är både klassisk och samtida.

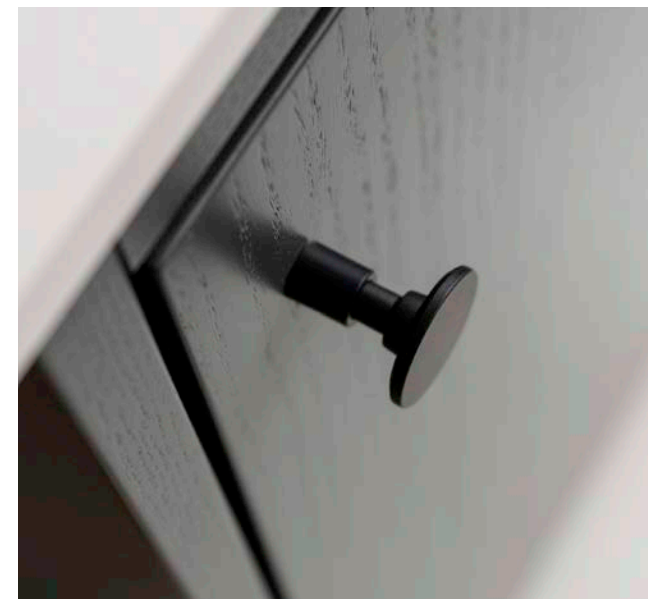

## Formkänsla och nyfikenhet

“Varje projekt börjar med en tanke. En idé som mynnar ut i en konceptuell gestaltning. Först därefter fokuserar jag på formen och detaljerna. Vi kombinerar det intuitiva och hantverksmässiga med det tekniska.

Jag är ständigt nyfiken på hur man kan använda olika material och skapa nya kombinationer.”

Monica Förster

Knopp och Handtag Jubilee



Polerad nickel, Mattsvart och Obehandlad mässing





Jubilee i obehandlad mässing

## Vackrare med tiden

Obehandlad mässing är ett autentiskt och levande material som åldras vackert med tiden, vilket skapar en unik patina vid användning. Som ett historiskt och hållbart material får mässingen extra lyster när den kombineras med ljusgrå luckor och ekdetaljer, vilket lyfter fram dess naturliga skönhet. En ljus marmorskiva kompletterar helheten och adderar en tidlös elegans till rummet.

**Jubilee – estetiskt och funktionellt för alla rum.**



### Obehandlad mässing

Handtag Jubilee – c/c 160 mm. Art nr 372011-41

Handtag Jubilee – c/c 128 mm. Art nr 372006-41

Knopp Jubilee Ø28 mm. Art nr 372001-41

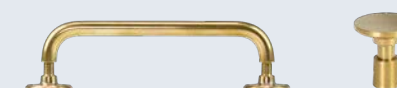



## Hörnskåpsutdrag Cornerstone Maxx Planero

Cornerstone Maxx Planero är en helt utdragbar förvaringslösning för underskåp som maximerar utrymmet i hörnskåpet. Båda hyllorna glider elegant och ljudlöst ut från skåpet och gör allt lättillgängligt. Varje hylla kan fästas vid önskad höjd. Med en lavagrå färg och en mjukt följsam design med heltäckande släta sidor ger Cornerstone Maxx Planero ett graciöst intryck. En hörnkarusell som smälter in i det moderna köket och gör förvaringen lättåtkomlig.

**Det finns två varianter av hörnskåpsutdrag: höger och vänster.**

Höger hörnskåpsutdrag: Med detta alternativ är luckan vänsterhängd och du kan enkelt dra ut hörnskåpsutdraget från den högra delen av skåpet. Vänster hörnskåpsutdrag: Detta alternativ är luckan högerhängd och gör det möjligt att dra ut hörnskåpsutdraget från den vänstra delen av skåpet.

Oavsett om du väljer höger eller vänster hörnskåpsutdrag, ger båda alternativen enkel åtkomst till det dolda utrymmet i ett hörnskåp och gör det lättare att organisera och hitta dina föremål.

- Enkel montering även eftermontering.
- EasyFit: verktygsfri montering av hyllorna.
- Mjukstängande med dämpning.
- Enkel höjjustering även efter installation.
- Dold infästning ger en känsla av svävande hyllplan.

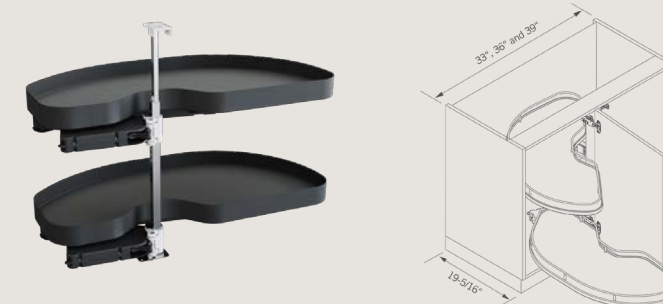
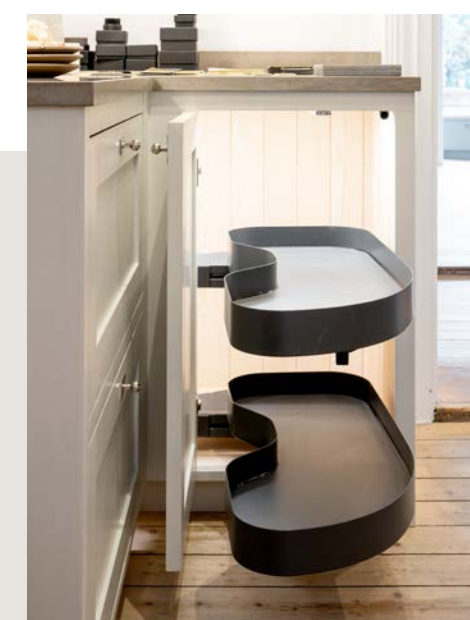

**Cornerstone Maxx Planero** – 800, 900, 1000 och 1200 mm  
Finns som höger- eller vänsterhängd

**Knopp 5320** - Förnicklad – 397911-11





ETT URVAL AV VÅRA HANDTAG & KNOPPAR

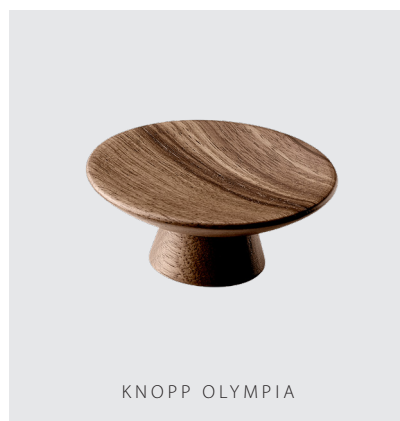
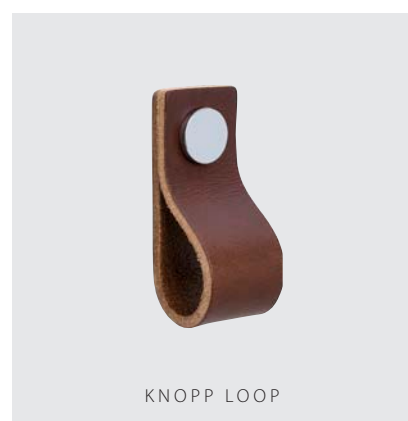
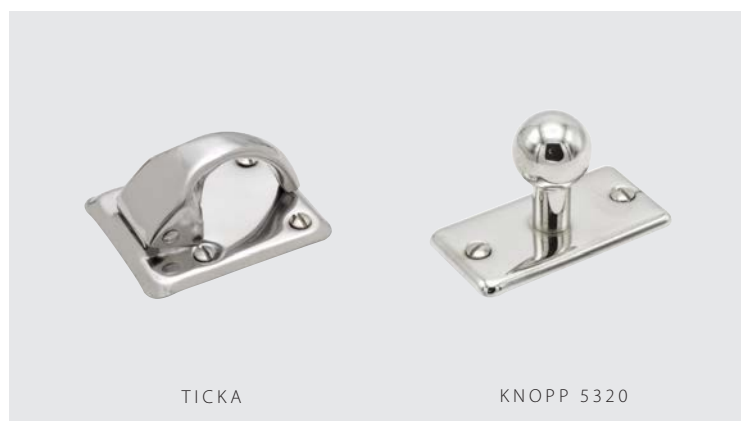
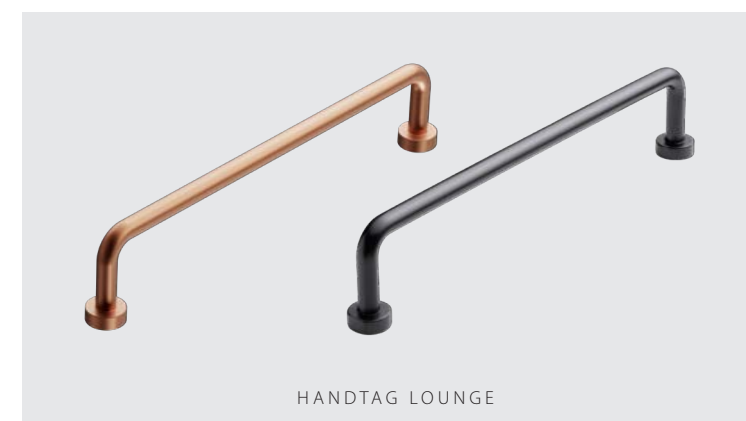
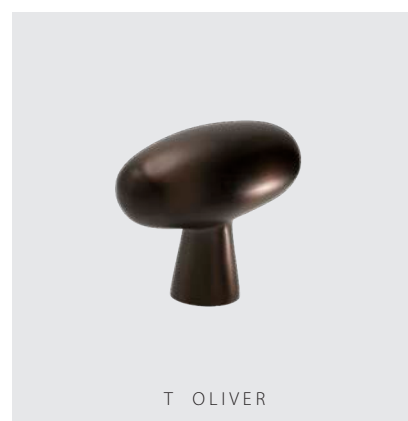
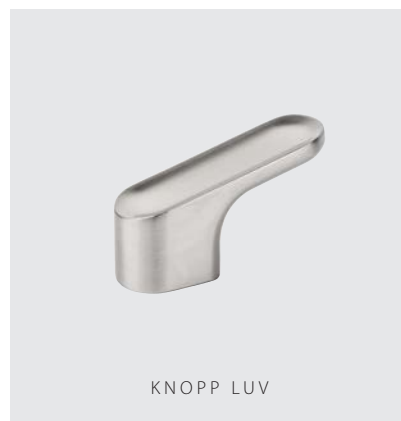

# Charmig RETROSTIL



## Solliden i förnicklat

Ett stilrent funkiskök i L-form, fyllt med naturligt ljus och eleganta detaljer. Gråa luckor kombineras med en marmorbänkskiva för en tidlös och sofistikerad känsla.

Knopp Solliden i förnicklat ger en klassisk touch, medan vitt kakel och lampetten Bernadotte adderar en harmonisk belysning. Insidan av skåpen är omsorgsfullt oljade med paraffinolja för en hållbar och fräsch finish. Det schackrutiga golvet i grått och vitt knyter ihop helheten och ger köket en charmig retrostil.

**Foto:** Funkiskök

**Fotograf:** Emilia Ahlgren

Knopp Solliden - Förnicklad. Art nr 339430-11



“Med en superfin köksreling i trä från Beslag Design i trä från Beslag Design blev den här lilla väggen komplett!”

@emelie.sundberg

YRKE:  
FOTOGRAF OCH  
INFLUENCER



## Köksreling Aveny

Aveny är en elegant och praktisk köksreling som ger både funktion och stil till ditt kök. Montera den på köksväggen för att enkelt förvara köksredskap, grytlappar eller handdukar – eller placera den på köksön för att ha allt nära till hands.

Tillverkad i obehandlad ek, blir Aveny inte bara en funktionell lösning utan en inredningsdetalj som lyfter kökets atmosfär. Kombinationen av den naturliga värmen från eken och de stilrena mattsvarta detaljerna skapar en harmonisk och stilfull känsla i ditt kök.

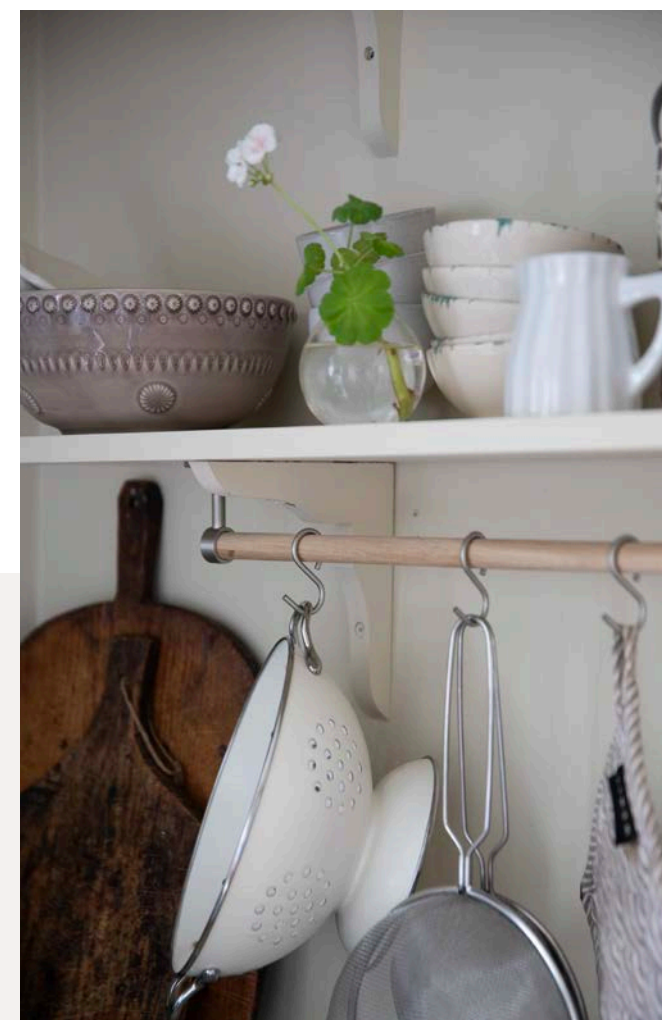

Med stav i obehandlad ek



- Polerad obehandlad mässing
- Mattsvart
- Borstad rostfritt

Stången är tillverkad av obehandlad ek som erbjuder en ärlig och levande yta som med tiden åldras vackert och utvecklar en naturlig patina. Varje stång är unik i sin färg och struktur, vilket ger ditt kök en känsla av äkthet och individualitet. Genom att behandla stången med olja, lack eller färg kan du anpassa den efter din personliga smak och skapa en enhetlig look som smälter samman med din köksdesign. För att bevara dess naturliga skönhet och förlänga livslängden rekommenderar vi att du behandlar stången.

Aveny kan kapas ner till önskad längd eller förlängas med hjälp av förlängningskitet. Levereras med en 600 mm stång, 2 hållare, träskruvar samt 5 krok. Det går även att köpa till extra krok.

Maxbelastning: 5 kg för en uppsättning med reling och 5 st krok



Foto: @emelie.sundberg

Bilden till vänster: Köksreling Aveny - 600 mm - Komplet - Ek/Borstad rostfritt



## Bond – till moderna och klassiska miljöer

Handtaget och knoppen Bond i antik brons/mässing kombinerar elegans och funktion med en stram, industriell känsla som för tankarna till verkstäder och maskineri.

Varje detalj är noggrant utformad för att betona dess robusta konstruktion och starka närvaro, vilket skapar en unik karaktär som lyfter både moderna och klassiska interiörer.

Finns även i utförandet mattsvart/gun metal.

### Antik brun/borstad mässing

Handtag Bond – c/c 160 mm. Art nr 352080-11

Knopp T Bond . Art nr 352085-11





# RUM

Ett rum berättar vem du är.

Låt detaljerna ta plats och bli en del av känslan. Komplettera inredningen med det lilla extra och visa fram din personlighet och ditt temperament. Knoppar, handtag och beslag till alla rum. Belysning, tillbehör och förvaring till hem, butik, kontor, restaurang och hotell.



Foto: @matueiendom



Läs mer om detaljerna på nästa uppslag.

## Lägenhet med vackra detaljer

Med hjälp av Beslag Designs produkter har Matueiendom, som ansvarat för totalrenoveringen, lyckats förvandla lägenheten till ett hem där varje liten detalj spelar en avgörande roll för helheten.

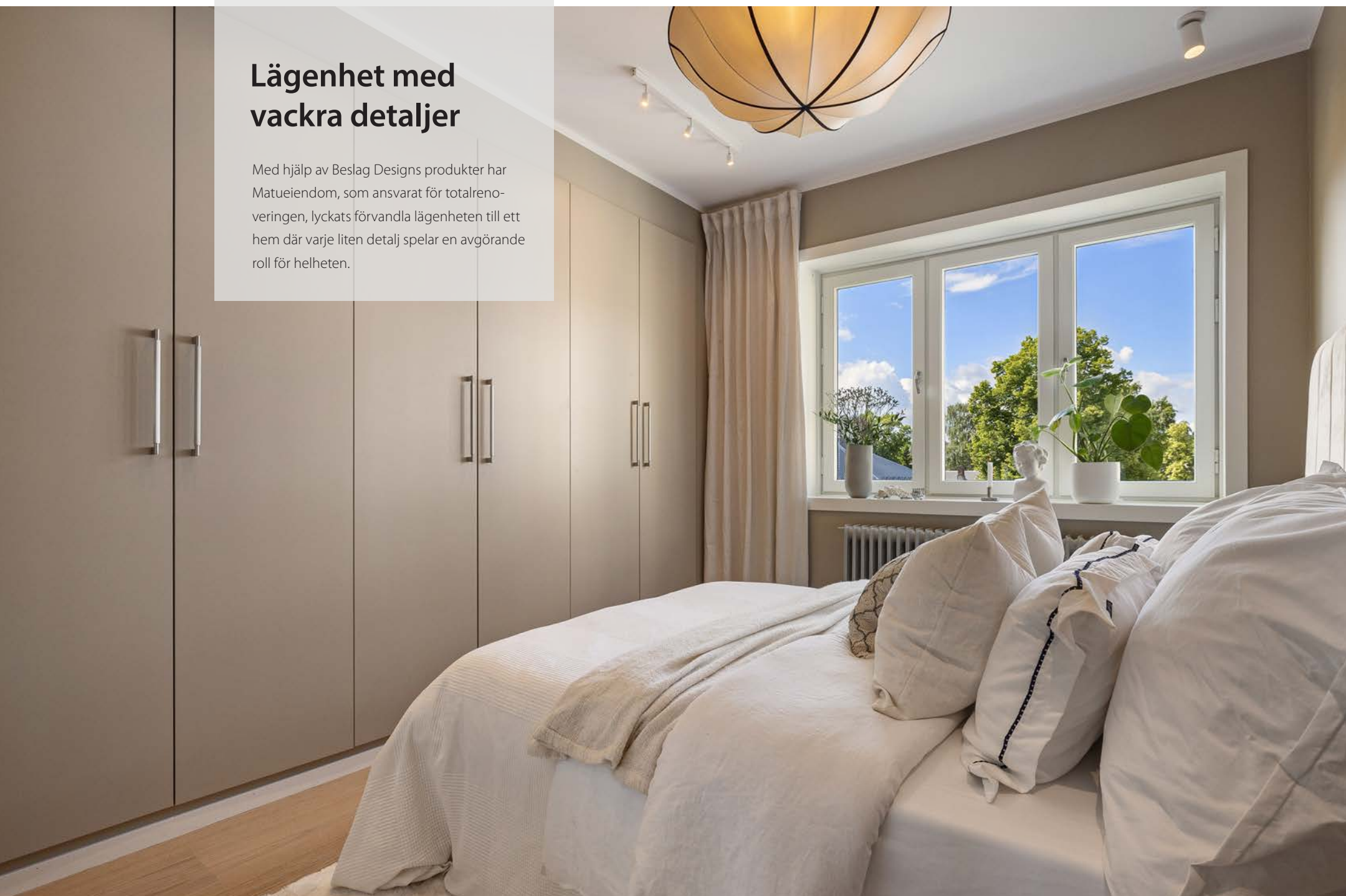

Den här fantastiska lägenheten på Majorstuen i Oslo har under 2024 genomgått en totalrenovering med fokus på kvalitet och design, utförd av vår samarbetspartner Matueiendom. Välkommen in i en lägenhet där varje detalj är noggrant genomtänkt och ingenting har lämnats åt slumpen.

**Foto:** @matueiendom

**Renovering och design:** Matueiendom

## Ett kök med genomtänkta detaljer

I köket blir våra knoppar Uniform och handtag Arpa en del av den moderna och stilrena köksinredningen. Här förenas det diskreta med det framträdande, och köket erbjuder ett lugn där ljusa ytor och trä samspelar. Den välvda belysningen, hyllan med LED-strip undertill och ljuspunkterna i köksöns öppna skåp förstärker kökets moderna design.

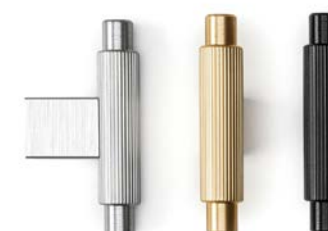

### Rostfri look

Handtag Arpa - Art nr 373070-11

Dörrhandtag Helix 200 Stripe - Rostfri look. Art nr 752013-41

Dörrstopp Helix Stripe - Rostfri look - 753113-41

Arpa är en elegant serie med industriell karaktär, som kännetecknas av sin räfflade yta med subtila ränder. Serien finns som handtag och T-knopp, med eller utan bricka, och handtagen erbjuds i tre olika längder. Arpa finns i fyra utföranden: rostfri look, borstad mässing, borstad svart och antik mässing.



**Knopp T Uniform - Förnicklad**  
Art nr 343296-11

# Feskekörkan återinvigd i Göteborg

Nu välkomnar Feskekörkan besökare till en ny, levande mötesplats där klassiskt hantverk möter modern design.



## En imponerande förvandling

Efter fyra års omfattande renovering öppnar Göteborgs ikoniska Feskekörkan åter sina dörrar för allmänheten. År 2024 markerar en ny era för detta klassiska besöksmål, nu uppgraderat till en modern destination med en rad nya inslag: fiskdiskar, en bar med snaps på tapp, tre restauranger och förlängda öppettider långt in på småtimmarna.



Med en elegant LED-belysning integrerad i bardiskar och restauranger skapas en varm och inbjudande atmosfär som lyfter fram rymden och de vackra detaljerna i lokalen.

### LED-strip Flexy LED SE H4-24

En extremt tunn och flexibel LED-strip, idealisk för infällnad i garderober, bokhyllor och skåp. Tillverkad i mjuk silikon som enkelt trycks in i frästa spår utan behov av extra fäste. Passar spår med 4 mm bredd och 8 mm djup, med dubbla anslutningar för smidig installation. Enbart fantasin sätter gränserna – Flexyled SE H4-24 kan användas i raka, böjda eller cirkulära spår och pressas enkelt på plats.



LED-strip Flexy LED SE H4-24 under bardisken är en spännande och smart lösning.

# Färgstarka

## KNOPPAR

Att välja knoppar med färg till ditt kök och hem är ett enkelt och effektivt sätt att ge rummet en personlig prägel. Färgade knoppar kan skapa spännande kontraster, lyfta en neutral inredning och tillföra energi till rummet. Oavsett om du väljer subtila, jordnära toner eller djärva färger, kan knopparna förvandla helhetsintrycket och bidra till en harmonisk eller dynamisk atmosfär.

Färgade knoppar ger också en möjlighet att knyta samman olika designelement i hemmet, som väggar, textilier eller andra inredningsdetaljer. De är ett mångsidigt verktyg för att uttrycka stil och personlighet, och genom att välja rätt nyanser kan du enkelt förändra rummets karaktär utan större ingrepp.



KNOPP COLETTE



KNOPP KEY



KNOPP CLASSIC



KNOPP UNIFORM



KNOPP T VIVA



KNOPP COLETTE



KNOPP SKYE



KNOPP UNO



KNOPP T VIVA



KNOPP T SKYE



KNOPP BEAD STRAIGHT



KNOPP T VIVA



KNOPP COLETTE



KNOPP T VIVA



KNOPP SKYE



KNOPP STURE





Skräddarsy din belysning

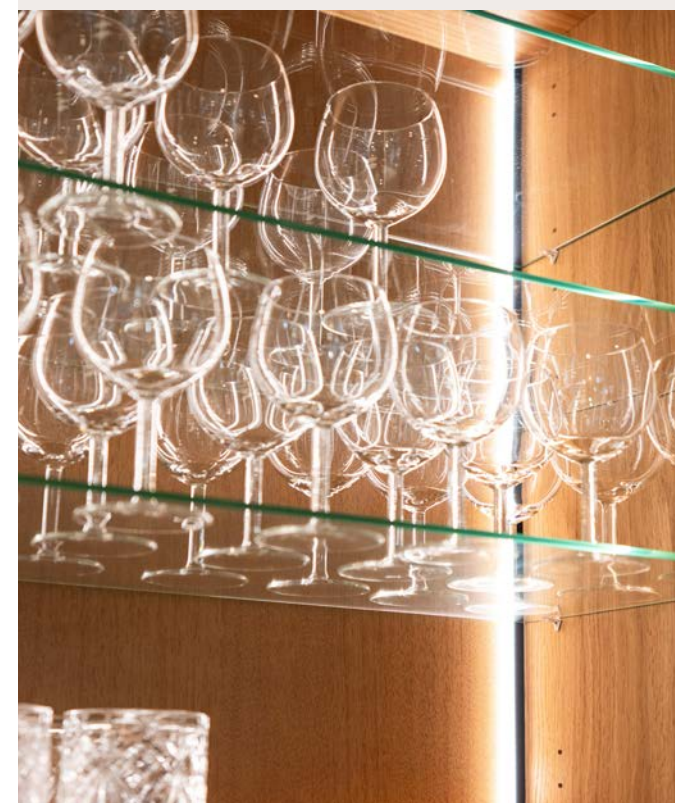

## Pixel – minispotlight

Är du ute efter något extra, så ska du välja Pixel som ger ett riktigt häftigt ljus. Pixel är en liten, nätt spotlight som är utmärkt för placering i vitrinskåp. Pixel är designad för infälld installation och kan monteras i både genomgående hål och i dolda hål med en diameter på 30 mm. Den symmetriska ljusprojektioner ger en jämn belysning som framhäver detaljer och skapar en behaglig atmosfär.

- Den perfekta minispotlighten för vitrinskåp
- Infälld installation
- Monteras under skåp eller hyllor

**Minispotlight Pixel**  
Svart. Art nr 971103

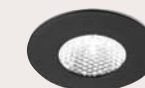

**I vitrinskåpet**  
LED-profil LD8104 – Svart. Art nr 973500

**Under skåpet**  
LED-profil Nexus – Aluminium. Art nr 973580

**Kiny svart**  
Trådlös strömbrytare/dimmer – Dubbel. Art nr 99096

**Uniform**  
Brunerad mässing - c/c 128.  
Art nr 343305-11

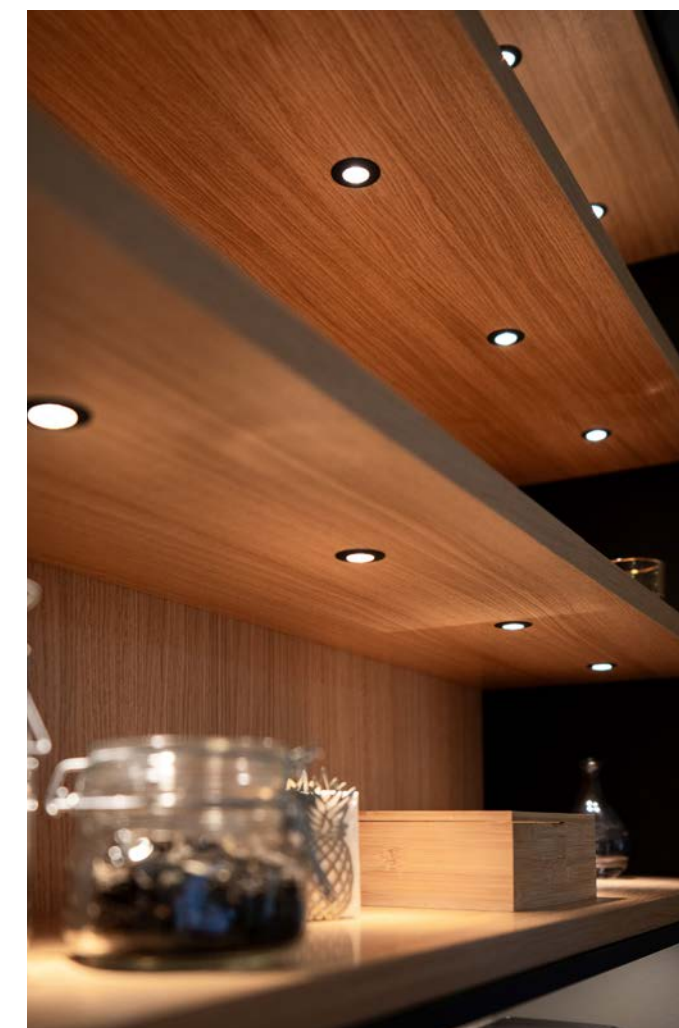

# BAD

## ETT BADRUM ATT TRIVAS I

Skapa din egen lugnande fristad i badrummet, där varje detalj speglar din unika personlighet. Vårt sortiment av knoppar, handtag, dörrhandtag, krokar, belysning, tillbehör och förvaringslösningar är utformade för att stå emot tidens tand och behålla sin stil dag efter dag, år efter år.

Oavsett om du föredrar det senaste inom design eller det tidlöst eleganta, har vi det du behöver för att skapa din alldeles egna fristad. Låt badrummet vara en plats där du kan återhämta dig och låta din personlighet lysa igenom varje detalj.

## SJÄLVHÄFTANDE DESIGN FÖR ENKEL INSTALLATION



Varför borra hål när du inte behöver? Base badrumsserie har en självhäftande baksida för enkel montering. Det är ett utmärkt val för våtutrymmen där borrhning kan vara problematiskt.

I serien Base erbjuder vi allt från självhäftande badrumskrokar till hyllor, handdukstänger, reservpappershållare, toalett-pappershållare och toalettborstar. Alla produkter har designats för att komplettera varandra, vilket gör det enkelt att skapa en enhetlig stil i ditt badrum.

Base badrumsserier är tillgängliga i en rad sofistikerade färger, inklusive polerad krom, borstad rostfritt stål, mattsvart och mässing. Utnyttja denna färgdiversitet för att skapa ett badrum som speglar din personliga smak.

### Bilder nedan:

1. Base - Tvålumpshållare - Borstad rostfritt - 606080-41
2. Knopp T Viva - Borstad rostfritt - 304401-11
3. Base - Duschhylla - Borstad rostfritt - 606070-41
4. Base 200 - Toalett-pappershållare - Borstad rostfritt - 60604-21
5. Base - Kroklist med hylla - Borstad rostfritt - 606066-41
6. Base - Toalettborste - Rostfri look - 620030



1.



2.



3.



4.

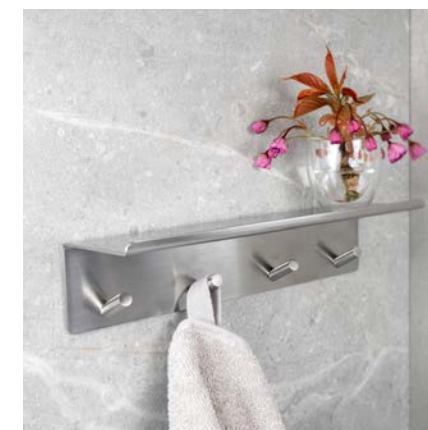

5.



6.

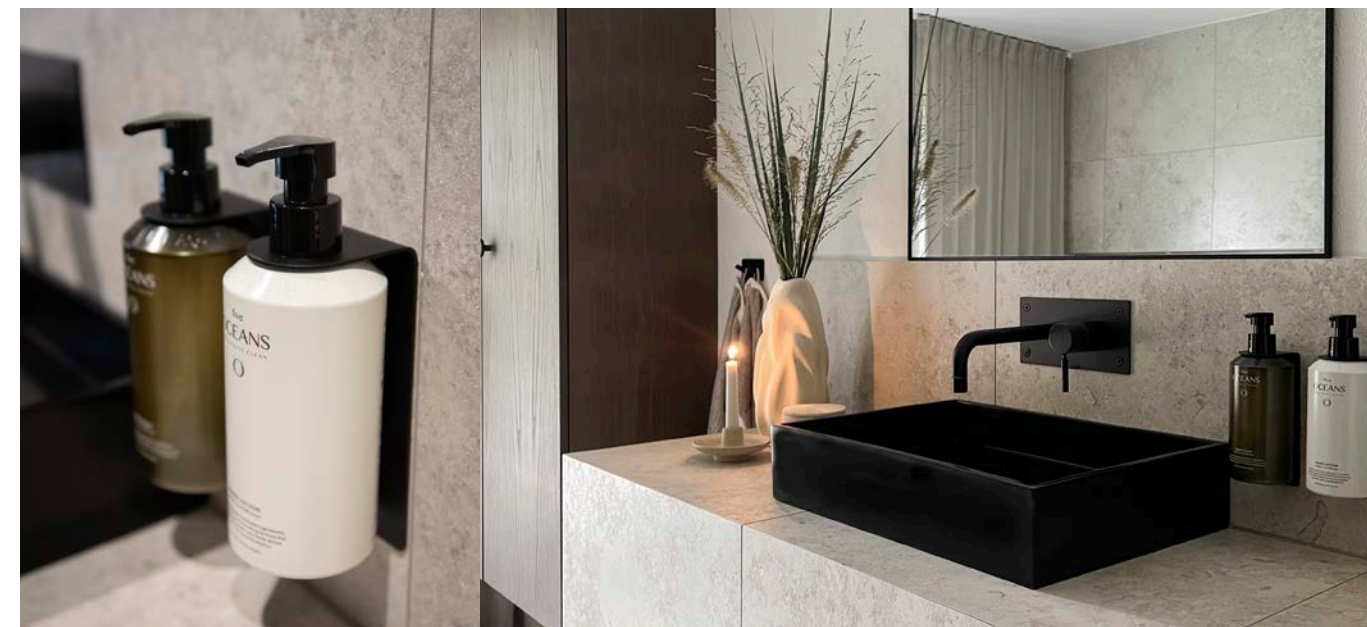

## Badrum med stil

Detta fantastiskt vackra badrum, med grått och sandfärgat kakel kombinerat med svarta detaljer, dusch och blandare, samt naturliga toner, skapar en rofylld atmosfär.

Här lyfter vår vägghängda tvål-pumpshållare badrummets stil ytterligare. Perfekt för att frigöra handfatet från tvål-flaskan eller hålla schampoflaskorna borta från duschgolvet – en smakfull detalj som genast skapar ordning och harmoni. Monteras enkelt utan verktyg tack vare sin självhäftande baksida. Se även vårt övriga sortiment med badrumstillbehör i mattsvart.

Foto: @mathildasinterior

### Mattsvart

Base Tvål-pumpshållare. Art nr 606081-41

Base Duschkrapa med hållare. Art nr 606055-41

Base 200 – 2-krok. Art nr 605222-21

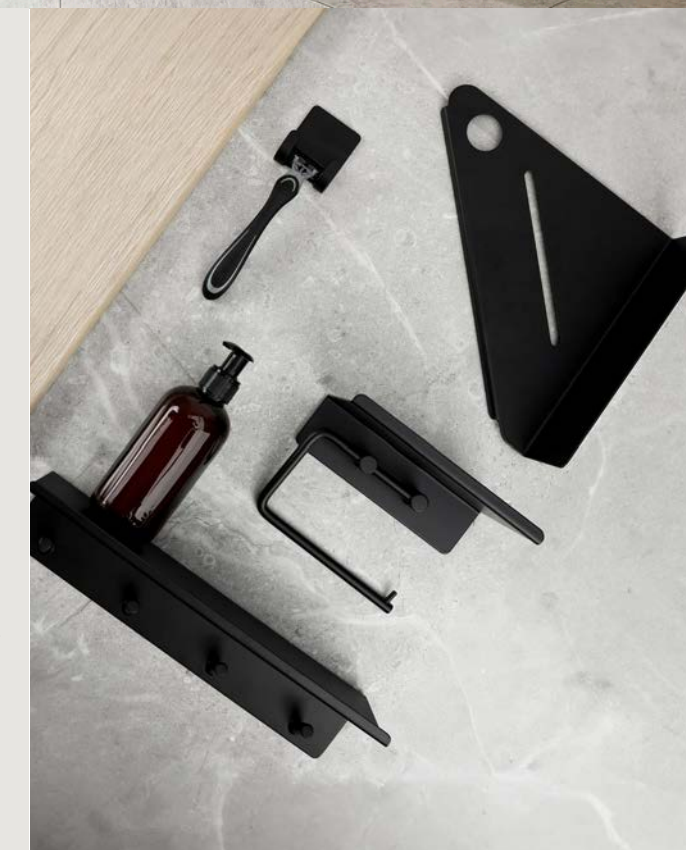

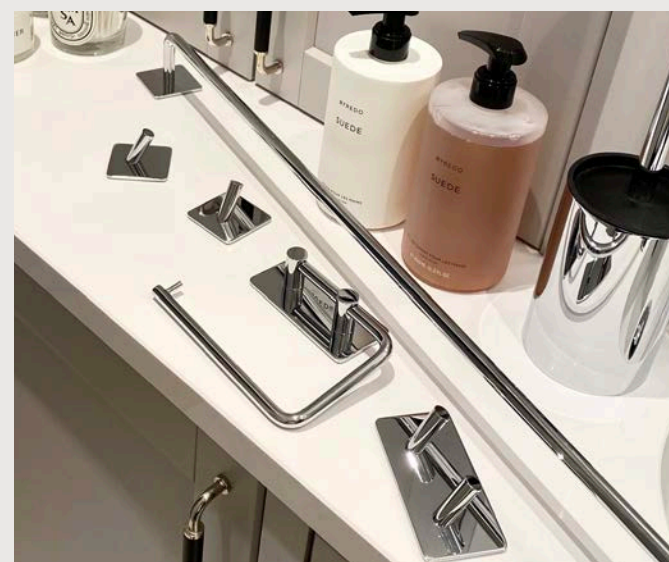
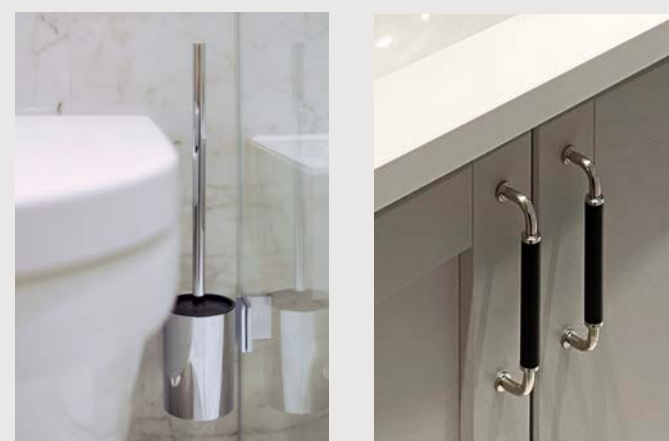

## TIDLÖS SKÖNHET

I detta eleganta badrum omges du av tidlös skönhet och stilrena materialval. Grå marmor pryder väggar och golv och skapar en lyxig känsla, medan grå skåpluckor ger en harmonisk och modern ton. Badrumstillbehör i krom – från blandare till handdukhängare – tillför en sofistikerad glans som bryter av mot de mjuka, grå nyanserna och lyfter rummet till en ny nivå. Varje detalj är omsorgsfullt vald för att skapa ett badrum där både design och funktion samverkar.

Foto: @34kvadrat

### Base

Allt fler vill att varje detalj i hemmet ska spegla deras stil – även i badrummet. Med fler färgval skapas nya möjligheter att inreda personligt och elegant. Vår stilrena serie Base kombinerar funktion och design, med en kärna av rostfritt stål och utföranden som polerad krom, mattborstat rostfritt, mässing och svart. Alla produkter har en självhäftande baksida, vilket gör dem enkla att montera – utan att behöva borra.

Här ser ni Base tillsammans med handtaget Brohult M i ett ljust, harmoniskt badrum med marmor hos @34kvadrat.



#### Polerad krom

- Base Toalettpappershållare. Art nr 60603-21
- Base Tvålpumpshållare. Art nr 606082-41
- Base Toalettbörste. Art nr 620010
- Base 1-krok. Art nr 60408-21
- Base Handduksstång. Art nr 606046-21
- Handtag Brohult M - 128 mm. Art nr 397045-11

# Matts svart

## Detaljer för ett stilrent och enhetligt uttryck

Matts svart är en nyans som kombinerar sofistikation och subtil styrka, perfekt för att lyfta detaljerna i ett rum. I inredningsdetaljer skapar mattsvart en djärv men diskret kontrast som passar i såväl moderna som klassiska miljöer. Den matta ytan ger en känsla av lyx och exklusivitet utan att dominera utrymmet – den är där för att förstärka och komplettera.

Med mattsvarta handtag, knoppar eller beslag kan du skapa en stilfull helhet där detaljerna står i fokus. Nyansen är särskilt populär i kök och badrum, där den ger ett minimalistiskt, industriellt uttryck som känns både funktionellt och elegant. Mattsvarta detaljer är mer än bara trend – de representerar ett genomtänkt val för den som vill addera en touch av dramatik och djup till sitt hem.

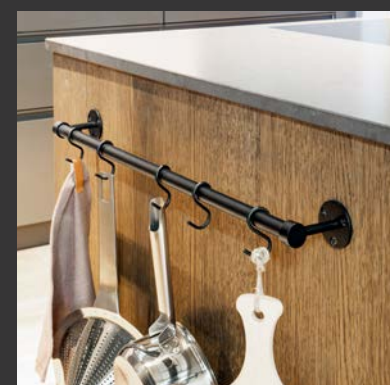
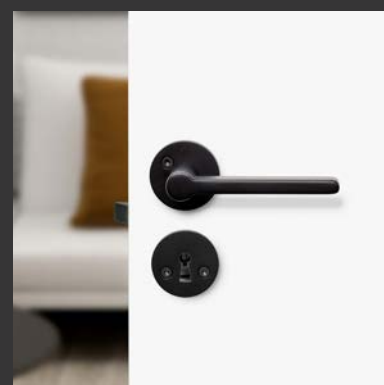
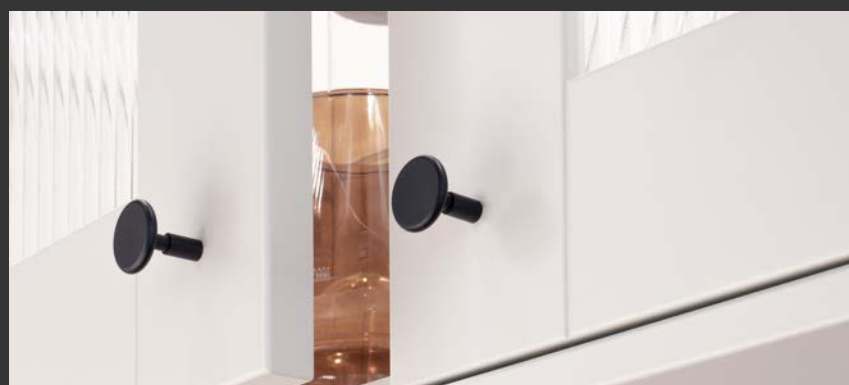
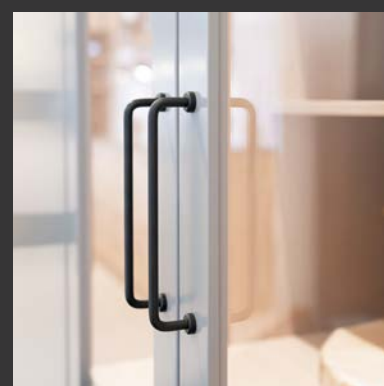

Hos oss på Beslag Design hittar du ett brett urval av produkter i elegant mattsvart finish – från handtag och knoppar till krokar, dörrhandtag och badrumstillbehör. Varje produkt är noggrant designad för att enkelt kunna kombineras och skapa en enhetlig, stilren helhet genom hela hemmet.

Med våra mattsvarta inredningsdetaljer kan du ge varje rum en distinkt känsla av modern stil. Välj mattsvart för en harmonisk kombination av funktionalitet och design, oavsett om du uppdaterar köket, badrummet eller entrén. Mattsvart från Beslag Design är ett medvetet val för ett hem där varje detalj räknas.

1. DÖRRHANDTAG MONZA 2. DÖRRSTOPP BUGGY 3. ELUTTAG INFINI 4. BASE KROKLIST MED HYLLE 5. BASE TOALETTPAPPERSHÅLLARE 6. BASE 200 2-KROK 7. AVENY KÖKSRELING 8. KNOPP SPIRA 9. HANDTAG VIVA 10. KNOPP T OLIVER 11. STÖDBEN FONDA 12. KROK BELT 13. KROK NISSAN

# HALL

## ETT VARMT VÄLKOMNANDE

Hallen är hemmets första rum och visar direkt vem du är.

Sätt prägel på din miljö med både design och funktion. En snygg hall med smarta detaljer till varje-dag-situationerna. Beslag, belysning, tillbehör och förvaring. För barnfamiljen och esteten, för bohemerna och minimalisterna.

Små saker som gör stor skillnad – för alla stilar och personligheter.



”Vi har bestämt oss för att byta våra dörrhandtag till sådana med mycket bättre kvalitet. Våra gamla gnisslade för mycket och var för lösa. Med de nya från Beslag Design känns de mer exklusiva och har ett mjukt och bekvämt grepp. Och nu slipper jag höra det där gnisslandet! Dessa dörrhandtag är Sintra – med rostfritt stål-look.”



Blue x Nickolay  
@niblu.home

”Det är en ära att få vara ambassadör för Beslag Design. Vi tycker att detta är otroligt roligt eftersom våra vänner som har produkter från Beslag Design har varit så nöjda med både servicen och kvaliteten på produkterna. Den höga kvaliteten och den minimalistiska designen passar perfekt med det vi strävar efter att vårt hem ska utstråla. Det är bland annat detta som har väckt vårt intresse för att vilja vara ambassadörer för Beslag Design.”

Foto: @niblu.home



## Modernt återfjädrande dörrhandtag med ett behagligt grepp

Sintra i rostfri look är ett elegant dörrhandtag med en kombination av strama och mjuka linjer som ger ett behagligt grepp i handen. Perfekt för alla innerdörrar. Handtaget är utrustat med återfjädring, vilket gör att det alltid återgår till sin ursprungsposition. Skruvfästningen är diskret dold för ett stilrent utseende. Finns i två utföranden: mattsvart och rostfri look.

*Mörk brons*



HELIX 200  
PLAIN - HELIX - STRIPE

## Helix dörrhandtag och dörrstoppar

Våra dörrhandtag i Helix 200-serien är återfjädrande som gör att handtaget alltid går tillbaka tills sin grundposition. Du kan välja mellan Helix 200, Helix 200 Stripe och Helix 200 Plain.

Till dessa finns Toalettred R och även matchande dörrstoppar. Finns som skandinavisk och europeisk standard samt modullås och passar för alla dörrar inomhus.

Helix-serien finns i 5 utföranden: mattsvart, antik brons, mässing, rostfri look och mörk brons.

### Helix



### Helix Stripe



### Helix 200

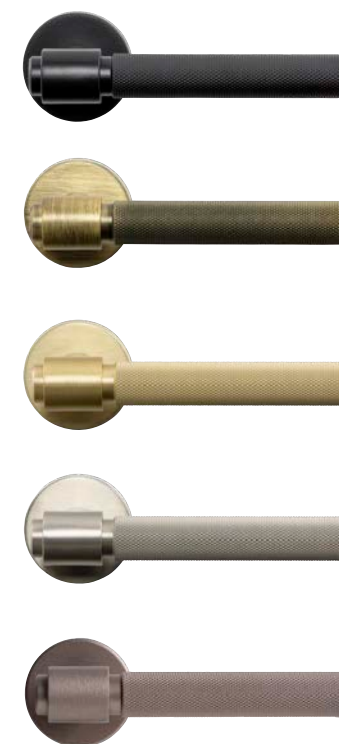

### Helix 200 Stripe

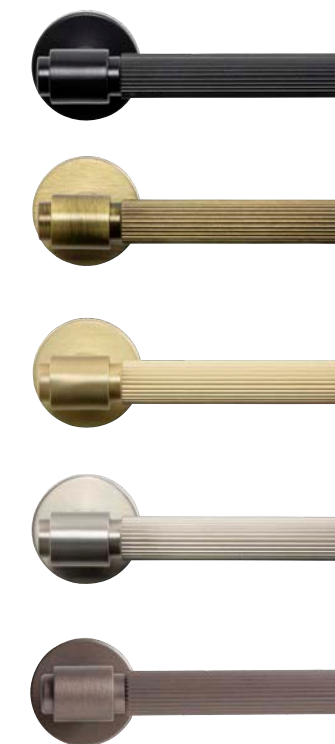

### Helix 200 Plain



Samtliga av våra dörrhandtag levereras inklusive nyckelskylt och komplett monteringsatts. Se mer av våra dörrhandtag på vår hemsida: [beslagdesign.se](http://beslagdesign.se)



”Det är detaljerna som gör hemmet och ger den där lyxiga genomtänkta känslan.”

”Det känns väldigt hedrande och kul att få vara med och representera Beslag Design! Det är detaljerna som gör hemmet och ger den där lyxiga genomtänkta känslan. Det vill jag hjälpa till att förmedla och även få in mer i mitt egna hem tillsammans med Beslag Design!”



@hemmahosfalk

YRKE:  
INREDARE OCH KREATÖR

Foto: @hemmahosfalk



**Rostfri look**

Dörrhandtag Helix 200 Plain. Art nr 752016-41  
Toalettved R. Art nr 751113-41



**Aveny Köksreling**

Komplett – Ek/Borstad rostfritt – 600 mm  
Art nr 947960-41



Stången i obehandlad ek åldras vackert och utvecklar en naturlig patina. Varje stång är unik och kan anpassas med olja, lack eller färg för att matcha din köksdesign. Behandling förlänger livslängden och bevarar dess naturliga skönhet.





## Krok Luv

Väggkroken Luv är en elegant designad detalj som förenar estetik och funktionalitet. Luv finns i flera olika utföranden och erbjuder en mångsidig och stilfull upphängning. Med Luv får du inte bara en praktisk lösning utan även en design som berikar din inredning och hjälper till att förstärka din personliga stil. Dess kompakta stil gör den till ett perfekt val för små utrymmen som hallar, badrum och sovrum.



Borstad mässing. Art nr 373136-21  
Mattsvart. Art nr 373138-21  
Mattvit. Art nr 373137-21  
Rostfri look. Art nr 373135-21



## Krok Belt

Belts ergonomiska design och unika form gör det möjligt att hänga upp flera accessoarer samtidigt. Belt finns i fem härliga färger, vilket ger dig möjlighet att skapa oändliga kombinationer som ger liv åt din inredning och skapar harmoni. Belt är konstruerad med fokus på hållbarhet och robusthet, vilket gör den till en pålitlig följeslagare i din vardag.



Mattvit. Art nr 373125-21  
Mattsvart. Art nr 373126-21  
Grå. Art nr 373127-21

Skogsgrön. Art nr 373128-21  
Brun. Art nr 373129-21  
Vulkanröd. Art nr 373130-21

## Krok Caligola

Caligola är en imponerande krok med en generös diameter på 50 mm, vilket gör den till det perfekta tillskottet i flera olika rum. Krok Caligola finns i flera färger som harmoniserar elegant med varandra. Dess yta har behandlats med en silkesseffekt, vilket inte bara ger en härlig mjuk känsla, utan även motverkar att fingeravtryck och fettfläckar lätt fastnar. En krok som både imponerar och förenklar din vardag.



Sand. Art nr 590060-21  
Grön. Art nr 590061-21  
Svart. Art nr 590062-21  
Zink. Art nr 590066-21

Vit. Art nr 590063-21  
Grå. Art nr 590064-21  
Mörkbrun. Art nr 590065-21

# CALIGOLA

– en krok som imponerar



# TONITON

## EN NY FÄRGSKALA FRÅN TONITON

Vårt samarbete med Toniton gör det lite lättare att sätta färg på hemmet. Handtag och knoppar är designade i tidlösa kulörer som kan kombineras med blandare, skåpsluckor, lampor och väggfärg från Toniton's balanserade produktpalett. Om du inte har tänkt dig skåpsluckor i färg är beslagen vackra som accenter till naturmaterial som ek och valnöt. Handtag och knoppar har en yta med finstruktur som ger en behaglig taktil känsla.



Greige



Reddish Brown



Ash Green



Deep Blue



# Detaljer som gör helheten

R U M • K Ö K • B A D • H A L L

Hos oss finns handtagen, beslagen, förvaringen, tillbehören, benen och belysningen för alla rum. Till hem, butik, kontor, restaurang och hotell. De där detaljerna som lyfter inredningen och gör helheten komplett. Små saker som gör stor skillnad. Som tål att ses på och tål att användas. In i minsta detalj.



  
beslag design

[beslagdesign.se](http://beslagdesign.se)