



DOMUS LINE  
L I G H T S T Y L E



DOMUS LINE Srl  
Via Maestri del Lavoro, 1  
33080 PORCIA \_ PN \_ Italy

phone 0039 0434 595911  
fax 0039 0434 923345  
e-mail info@domusline.com  
website www.domusline.com

IR WI-XD

INSTALLATION MANUAL EN

---

INSTALLATIONSHANDBUCH DE

---

MANUEL D'INSTALLATION FR

---

MANUAL DE INSTALACIÓN ES

---

MANUALE DI INSTALLAZIONE E USO IT

Ref. 3488600\_r2

Protection class III device.

Leuchte mit Schutzklasse III.

Appareil avec classe de protection III.

Aparato de clase de protección III.

Apparecchio in classe di protezione III.

*The product must be disposed of separately from urban waste, delivering it to the collection centres established by the prevailing standard. Adequate sorted waste collection contributes to preventing negative effects on the environment and health and favours reuse and/or recycling materials. Incorrect disposal of the product implies the application of the administrative sanctions envisaged by the prevailing regulation.*

Die Leuchte muss getrennt vom Hausmüll entsorgt und entsprechend der geltenden Richtlinien, an den vorgesehenen Sammelstellen abgegeben werden. Die angemessene getrennte Sammlung trägt dazu bei, eventuelle negative Auswirkungen auf die Umwelt und die Gesundheit zu vermeiden und die Wiederverwendung und/oder das Recycling der Materialien zu begünstigen. Die unsachgemäße Entsorgung bringt die Anwendung administrativer Strafen mit sich, die in den geltenden Richtlinien vorgesehen sind.

*Le produit doit être collecté séparément et non jeté avec les déchets ménagers en le portant dans les déchetteries prévues par la réglementation en vigueur. Un tri sélectif approprié contribue à éviter des possibles effets négatifs sur l'environnement et sur la santé et favorise la réutilisation et/ou le recyclage des matériaux. L'élimination abusive entraîne l'application des sanctions administratives prévues par la réglementation en vigueur.*

Se debe desechar el producto de forma separada de los residuos urbanos; se lo debe entregar en los centros de recolección previstos por la norma en vigor. La recolección diferenciada adecuada contribuye a evitar posibles efectos negativos en el medioambiente y en la salud y favorece la reutilización y/o el reciclaje de los materiales. Si se lo desecha en forma abusiva tendrá como consecuencia la aplicación de sanciones administrativas previstas por la normativa vigente.

*Il prodotto deve essere smaltito separatamente dai rifiuti urbani consegnandolo ai centri di raccolta previsti dalla normativa in vigore. L'adeguata raccolta differenziata contribuisce ad evitare possibili effetti negativi sull'ambiente e sulla salute e favorisce il reimpiego e/o il riciclo dei materiali. Lo smaltimento abusivo comporta l'applicazione delle sanzioni amministrative previste dalla normativa vigente.*

Device only for indoor installation.

Leuchte nur für die Installation im Innenbereich.

L'appareil doit être uniquement installé à l'intérieur.

Aparato para un solo uso en un ambiente interior.

Apparecchio per sola installazione in ambiente interno.

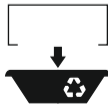
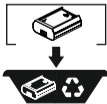

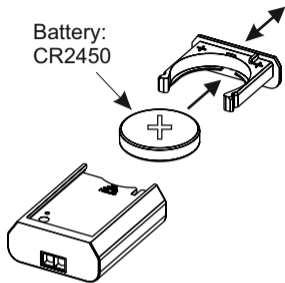

Fig. 1

Remote radio emitter for lighting control  
Model IR WI-XD  
IC: 26690-IRWI  
FCC ID: 2AX76-IR-WI

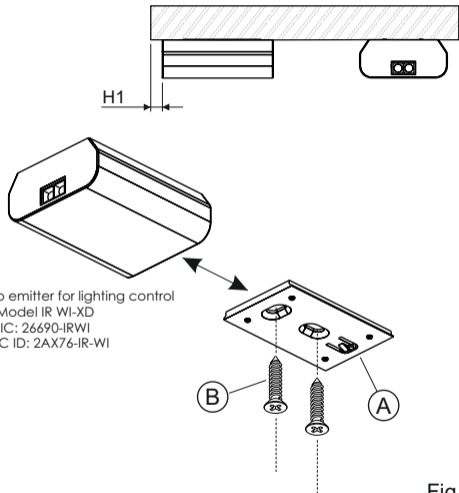
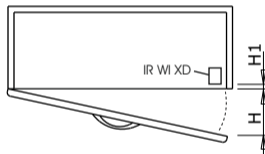
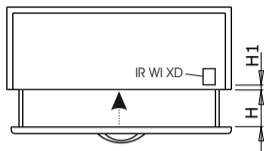

Fig. 2



Material	Finish	H max.	H1
laminate	dark oak	80-100mm	20mm
varnished	bright white	140-160mm	3mm
wood	natural	160-180mm	3mm
glass	extra light serigraphy	80-100mm	20mm
glass	matt	100-120mm	3mm
aluminium	brown	80-100mm	20mm

Fig. 3

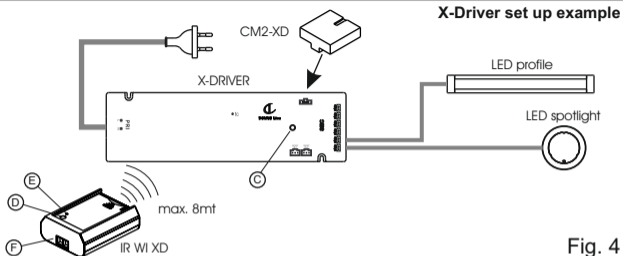

Fig. 4

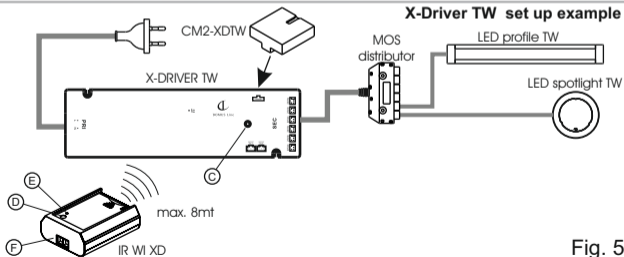

Fig. 5

**TECHNICAL DATA**

- Maximum operating distance 8 metres.
- Battery mod. CR2450 (3V) lithium (Fig.1).

**INSTALLATION:**

Fix the bracket (A) in the required position using the screws (B) supplied in the pack (Fig.2)

Check the operating distance according to the indications given in the table in Fig.3

**CAUTION:** The sensor must not be installed near electromagnetic or heat sources or exposed to direct sunlight.

A maximum of 7 IR WI-XD sensors can be applied to a single X-Driver

**COUPLING WITH STATIC LIGHT X-DRIVER WITH MODULE CM2-XD (Fig.4):**

- Press the X-Driver button (C) until the blue signalling LED comes on and then press the IR WI-XD (D) button until the signalling LED (E) remains on steady, then briefly press the button (D) again until the signalling LED (E) flashes.

**COUPLING WITH DYNAMIC TW LIGHT X-DRIVER WITH MODULE CM2-XDTW (Fig.5):**

- Press the X-Driver button (C) until the blue signalling LED comes on and then press the IR WI-XD (D) button until the signalling LED (E) remains on steady, then briefly press the button (D) again twice until the signalling LED **flashes twice**.

**LIMIT SWITCH OPERATION x TW STATIC AND DYNAMIC LIGHT:**

- Limit switch operation, when the unit door covers the sensor (F) the luminaires connected to the X-DRIVER switch off, and vice versa when opening the door they switch on.

To change the operation from LIMIT SWITCH to DIMMER SWITCH briefly press button (D).

**DIMMER SWITCH OPERATION x STATIC LIGHT:**

- ON-OFF function: The luminaires connected to X-DRIVER are switched on and off by briefly moving the hand in front of the sensor (F).

- DIMMER and LEVEL MEMORY functions: Keeping the hand steady in front of the sensor (F) it is possible to adjust the brightness of the luminaires.

The selected brightness will be stored until the next reset (LEVEL MEMORY). To change the operation from DIMMER SWITCH to LIMIT SWITCH briefly press button (D).

**COLOUR CHANGE OPERATION x TW DYNAMIC LIGHT:**

The luminaires are switched on and off by briefly moving the hand in front of the sensor (F).

Keeping the hand steady in front of the sensor (F) it is possible to vary the colour hue of the luminaire, the selected colour will be stored until it is changed again (Color Memory).

To change the operation from DIMMER SWITCH to LIMIT SWITCH briefly press button (D).

**BATTERY-POWERED DEVICES:**

These precautions are valid for all products equipped with disposable or rechargeable batteries. Improper battery use may cause the batteries to lose liquid, overheat or explode. The battery liquid is corrosive, may be toxic, cause burns to the eyes and skin, and is harmful if swallowed.

**To reduce the risk of injury:**

- Keep batteries out of reach of children.
- Do not heat, open or tamper with the batteries or dispose of them by throwing them in the fire.
- Avoid contact between metal items and the terminals of the batteries in the device, as this could cause them to overheat and cause burns.
- Remove the batteries when flat and before storing the device for long periods. Always remove the old batteries when flat or with a low charge, and recycle them or dispose of them in conformity with the laws in force.
- In the event of liquid leakage, remove the battery carefully, preventing the liquid from coming into contact with the skin or clothing. If any liquid leaking from the batteries comes into contact with the skin or clothing, rinse the exposed parts immediately with water.

Use only batteries of the appropriate type and size.

**Suffocation hazard:**

This device contains small components which could constitute a suffocation hazard for children. Keep these components out of reach of children.

**WARRANTY**

The warranty's general terms and conditions for this device are available at [www.domusline.com](http://www.domusline.com)

This device complies with part 15 of the FCC Rules. Operation is subject to the following two conditions: (1) This device may not cause harmful interference, and (2) this device must accept any interference received, including interference that may cause undesired operation.

This equipment complies with FCC radiation exposure limits set forth for an uncontrolled environment. This equipment should be installed and operated with minimum distance 20cm between the radiator & your body.

**FCC warning:**

Any Changes or modifications not expressly approved by the party responsible for compliance could void the user's authority to operate the equipment.

Note: This equipment has been tested and found to comply with the limits for a Class B digital device, pursuant to part 15 of the FCC Rules. These limits are designed to provide reasonable protection against harmful interference in a residential installation. This equipment generates uses and can radiate radio frequency energy and, if not installed and used in accordance with the instructions, may cause harmful interference to radio communications. However, there is no guarantee that interference will not occur in a particular installation. If this equipment does cause harmful interference to radio or television reception, which can be determined by turning the equipment off and on, the user is encouraged to try to correct the interference by one or more of the following measures:

- Reorient or relocate the receiving antenna.
- Increase the separation between the equipment and receiver.
- Connect the equipment into an outlet on a circuit different from that to which the receiver is connected.
- Consult the dealer or an experienced radio/TV technician for help.

**IC warning**

This device complies with Industry Canada licence-exempt RSS standard(s).

Operation is subject to the following two conditions: (1) This device may not cause interference, and (2) This device must accept any interference, including interference that may cause undesired operation of the device.

**TECHNISCHE DATEN**

- Maximale Betriebsreichweite 8 Meter.
- Batterie Mod. CR2450 (3V) Lithium (Abb.1).

**INSTALLATION:**

Die Halterung (A) mit den in der Verpackung (Abb.2) enthaltenen Schrauben (B) in der gewünschten Position befestigen

Die Betriebsreichweite laut Tabelle in Abb.3 überprüfen

**ACHTUNG:** Der Sensor darf nicht in der Nähe von elektromagnetischen Feldern oder Wärmequellen installiert bzw. keinem direkten Licht ausgesetzt werden.

Pro X-Driver können maximal 7 IR WI-XD-Sensoren verwendet werden

**VERKNÜPFUNG MIT X-DRIVER STATISCHES LICHT MIT MODUL CM2-XD (Abb.4):**

- Die Taste (C) des X-Driver drücken, bis die blaue LED-Anzeige aufleuchtet und danach die Taste (D) des IR WI-XD drücken, bis die LED-Anzeige (E) eingeschaltet bleibt; nochmals kurz die Taste (D) drücken, bis die LED-Anzeige (E) einmal blinkt.

**VERKNÜPFUNG MIT X-DRIVER DYNAMISCHES LICHT TW MIT MODUL CM2-XDTW (Abb.5):**

- Die Taste (C) des X-Driver drücken, bis die blaue LED-Anzeige

aufleuchtet und danach die Taste (D) des IR WI-XD drücken, bis die LED-Anzeige (E) eingeschaltet bleibt; nochmals die Sensortaste (D) zweimal kurz drücken, bis die LED-Anzeige **zweimal blinkt**.

**FUNKTION LIMIT SWITCH x STATISCHES UND DYNAMISCHES LICHT TW:**

- Endschaltefunktion, wenn die Schranktür den Sensor (F) abdeckt, schalten sich die mit X-DRIVER verbundenen Leuchten aus; umgekehrt schalten sie sich bei Öffnung der Tür ein.
- Zum Ändern des Betriebs von LIMIT SWITCH zu DIMMER SWITCH kurz die Taste (D) drücken.

**FUNKTION DIMMER SWITCH x STATISCHES LICHT:**

- ON-OFF-Betrieb: Das Ein- und Ausschalten der an X-DRIVER angeschlossenen Leuchten erfolgt durch eine kurze Handbewegung vor dem Sensor (F).
  - Betrieb DIMMER und LEVEL MEMORY: Durch ruhiges Halten der Hand vor dem Sensor (F) kann die Helligkeit der Leuchten geregelt werden.
- Die gewählte Helligkeit bleibt bis zur nächsten Regelung gespeichert (LEVEL MEMORY).
- Zum Ändern des Betriebs von DIMMER SWITCH zu LIMIT SWITCH kurz die Taste (D) drücken.

**FARBWECHSELFUNKTION x DYNAMISCHES LICHT TW:**

Das Ein- und Ausschalten der Leuchte erfolgt durch eine kurze Handbewegung vor dem Sensor (F).

Durch ruhiges Halten der Hand vor dem Sensor (F) kann die Lichtfarbe der Leuchte geändert werden, die gewählte Lichtfarbe bleibt bis zur nächsten Regelung gespeichert (Color Memory).

Zum Ändern des Betriebs von DIMMER SWITCH zu LIMIT SWITCH kurz die Taste (D) drücken.

**BATTERIEBETRIEBENE GERÄTE:**

Diese Vorsichtsmaßnahmen gelten für alle Produkte, die mit Einwegbatterien oder wiederaufladbaren Batterien ausgestattet sind. Ein unsachgemäßer Gebrauch der Batterien kann zum Auslaufen, Überhitzen oder zur Explosion der Batterien führen. Die Batterieflüssigkeit ist ätzend, sie kann giftig sein, zu Verbrennungen der Augen und Haut führen und ist bei Verschlucken gesundheitsschädlich.

**Zur Reduzierung der Verletzungsgefahr:**

- Die Batterien außerhalb der Reichweite von Kindern aufbewahren.
- Die Batterien weder erhitzen, öffnen, modifizieren oder ins Feuer werfen.
- Keine Metallgegenstände an die Batterieklemmen im Gerät halten, da sie sich erhitzen und Verbrennungen verursachen

können.

- Entladene Batterien entnehmen sowie Batterien herausnehmen, bevor das Gerät für einen längeren Zeitraum außer Betrieb genommen wird. Alte Batterien, Batterien mit geringer Ladung sowie entladene Batterien stets entnehmen und vorschriftsmäßig wiederverwerten oder entsorgen.

- Bei Auslaufen von Flüssigkeit die Batterie mit großer Vorsicht entnehmen, damit Haut und Kleidung nicht mit der Flüssigkeit in Kontakt kommen. Falls die ausgelaufene Batterieflüssigkeit mit Haut und Kleidung in Kontakt kommt, müssen die betroffenen Stellen sofort mit Wasser gespült werden.

Nur Batterien mit geeigneter Größe und entsprechendem Typ verwenden.

**Erstickungsgefahr:**

Dieses Gerät enthält Kleinteile, die für Kinder eine Erstickungsgefahr darstellen können. Diese Teile außerhalb der Reichweite von Kindern aufbewahren.

**GARANTIE**

Die allgemeinen Garantiebedingungen für diese Leuchte sind auf [www.domusline.com](http://www.domusline.com) einsehbar



**INSTALLATION DONNÉES TECHNIQUES**

- Distance de fonctionnement maximale 8 mètres.
- Pile mod. CR2450 (3 V) lithium (Fig.1).

**INSTALLATION :**

Fixer l'étrier (A) dans la position souhaitée à l'aide des vis (B) fournies dans l'emballage (Fig.2).

Vérifier la distance de fonctionnement comme indiqué dans le tableau de la Fig.3.

**ATTENTION :** Le capteur ne doit pas être installé à proximité de sources électromagnétiques, de sources de chaleur ni directement exposé à la lumière. Il est possible d'appliquer à un seul X-Driver un maximum de 7 capteurs IR WI-XD.

**COMBINAISON AVEC X-DRIVER LUMIÈRE STATIQUE À MODULE CM2-XD (Fig.4):**

- Appuyer sur le bouton (C) du X-Driver jusqu'à ce que la LED de signalisation bleue s'allume, puis appuyer sur le bouton (D) du capteur IR WI-XD jusqu'à ce que la LED de signalisation (E) s'allume, appuyer de nouveau et brièvement sur le bouton (D) jusqu'à ce que la LED de signalisation (E) clignote.

**COMBINAISON AVEC X-DRIVER LUMIÈRE DYNAMIQUE À MODULE CM2-XDTW (Fig.5) :**

- Appuyer sur le bouton (C) du X-Driver jusqu'à ce que la LED de signalisation bleue s'allume, puis appuyer sur le bouton (D) du capteur IR WI-XD jusqu'à ce que la LED de signalisation (E) s'allume, appuyer de nouveau et brièvement deux fois de suite sur le bouton du capteur (D) jusqu'à ce que la LED de signalisation émette **deux clignotements**.

**FONCTIONNEMENT DE L'INTERRUPTEUR DE FIN DE COURSE POUR LUMIÈRE STATIQUE ET DYNAMIQUE TW :**

- Fonction de fin de course : lorsque la porte du meuble couvre le capteur (F), les luminaires raccordés au X-DRIVER s'éteignent et, vice versa, s'allument à l'ouverture de la porte.

Pour passer du fonctionnement INTERRUPTEUR DE FIN DE COURSE au fonctionnement GRADATEUR, appuyer brièvement sur le bouton (D).

**FONCTIONNEMENT GRADATEUR POUR LUMIÈRE STATIQUE :**

- Fonction ON-OFF : Passer brièvement la main devant le capteur (F) pour allumer ou éteindre les luminaires connectés au X-DRIVER.
- Fonction GRADATEUR et NIVEAU DE MÉMOIRE : L'intensité lumineuse des luminaires peut être réglée en laissant la main devant le capteur (F). Le niveau de luminosité sélectionné sera mémorisé jusqu'au prochain réglage (LEVEL MEMORY).

Pour passer du fonctionnement GRADATEUR au fonctionnement INTERRUPTEUR DE FIN DE COURSE, appuyer brièvement sur le bouton (D).

**FONCTIONNEMENT CHANGEMENT DE COULEUR POUR LUMIÈRE DYNAMIQUE TW :**

Passer brièvement la main devant le capteur (F) pour allumer ou éteindre le luminaire.

Laisser la main devant le capteur (F) pour changer la tonalité de couleur du luminaire, la couleur sélectionnée sera mémorisée jusqu'au prochain réglage (Color Memory).

Pour passer du fonctionnement GRADATEUR au fonctionnement INTERRUPTEUR DE FIN DE COURSE, appuyer brièvement sur le bouton (D).

**DISPOSITIFS ALIMENTÉS PAR PILE :**

Ces précautions sont valables pour tous les produits équipés de piles jetables ou rechargeables. Une utilisation incorrecte des piles peut entraîner la fuite du liquide, la surchauffe ou l'explosion des piles. Le liquide de la batterie est corrosif, peut être toxique, peut causer des brûlures aux yeux et à la peau, et est nocif en cas d'ingestion.

**Pour réduire le risque de lésions :**

- Tenir les piles hors de portée des enfants.
- Ne pas chauffer les piles, ne pas les altérer ni les jeter au feu.
- Éviter tout contact d'objets métalliques avec les bornes des piles dans le dispositif car elles peuvent surchauffer et provoquer des brûlures.
- Enlever les piles si elles sont déchargées ou avant de ranger le dispositif pendant une période prolongée. Toujours enlever les piles usagées, faibles ou déchargées et les recycler ou les jeter conformément aux normes légales.

- En cas de fuite du liquide, extraire la pile avec précaution en évitant que le liquide n'entre en contact avec la peau ou les vêtements. Si le liquide des piles entre en contact avec la peau ou les vêtements, rincer immédiatement les zones exposées avec de l'eau.

N'utiliser que des piles aux dimensions et du type appropriés.

**Danger d'étouffement :**

Ce dispositif contient de petits composants qui peuvent présenter un risque d'étouffement pour les enfants. Tenir ces composants hors de la portée des enfants.

**GARANTIE :**

Les conditions générales de garantie de cet appareil sont disponibles sur le site [www.domusline.com](http://www.domusline.com)

**IC warning**

Le présent appareil est conforme aux CNR d'Industrie Canada applicables aux appareils radio exempts de licence. L'exploitation est autorisée aux deux conditions suivantes:

- (1) l'appareil ne doit pas produire de brouillage, et
- (2) l'utilisateur de l'appareil doit accepter tout brouillage radioélectrique subi, même si le brouillage est susceptible d'en compromettre le fonctionnement.

### INSTALACIÓN DATOS TÉCNICOS

- Distancia máxima de funcionamiento: 8 metros.
- Pila mod. CR2450 (3V) litio (Fig.1).

### MONTAJE:

Fije el estribo (A) en la posición deseada utilizando los tornillos (B) suministrados en el paquete (Fig.2).

Compruebe la distancia de funcionamiento según lo indicado en la tabla de la Fig.3

**ATENCIÓN:** El sensor no debe ser instalado cerca de fuentes electromagnéticas, de fuentes de calor o expuesto directamente a la luz.

A un único X-Driver pueden aplicarse como máximo 7 sensores IR WI-XD

### COMBINACIÓN CON X-DRIVER LUZ ESTÁTICA CON MÓDULO CM2-XD (Fig.4):

- Pulse el botón (C) del X-Driver hasta que se encienda el led de señalización azul y después pulse el botón (D) del IR WI-XD hasta que el led de señalización (E) permanezca encendido, pulse de nuevo y brevemente el botón (D) hasta que el led de señalización (E) emita un parpadeo.

### COMBINACIÓN CON X-DRIVER LUZ DINÁMICA TW CON MÓDULO CM2-XDTW (Fig.5):

- Pulse el botón (C) del X-Driver hasta que se encienda el led de señalización azul y después pulse el botón (D) del IR WI-XD hasta que el led de señalización (E) permanezca encendido, pulse de nuevo y brevemente el botón (D) hasta que el led de señalización emita **dos parpadeos**.

### FUNCIONAMIENTO LIMIT SWITCH PARA LUZ ESTÁTICA Y DINÁMICA TW:

- Función final de carrera, cuando la puerta del mueble cubre el sensor (F) los aparatos de iluminación conectados a X-DRIVER se apagan y viceversa, a la apertura de la puerta se encienden. Para cambiar el funcionamiento de LIMIT SWITCH a DIMMER SWITCH, pulse brevemente el botón (D).

### FUNCIONAMIENTO DIMMER SWITCH PARA LUZ ESTÁTICA:

- Función ON-OFF: El encendido y el apagado de los aparatos de iluminación conectados a X-DRIVER se produce mediante un breve paso de la mano por delante del sensor (F).
- Función DIMMER y LEVEL MEMORY: Manteniendo la mano fija delante del sensor (F) es posible regular la intensidad luminosa de los aparatos de iluminación.

El nivel de luminosidad seleccionado será memorizado hasta el ajuste siguiente (LEVEL MEMORY).

Para cambiar el funcionamiento de DIMMER SWITCH a LIMIT SWITCH, pulse brevemente el botón (D).

#### **FUNCIONAMIENTO CAMBIA COLOR PARA LUZ DINÁMICA TW:**

El encendido y el apagado del aparato se produce mediante un breve paso de la mano por delante del sensor (F).

Manteniendo la mano fija delante del sensor (F) es posible variar la tonalidad de color del aparato; el color seleccionado será memorizado hasta el ajuste siguiente (Color Memory).

Para cambiar el funcionamiento de DIMMER SWITCH a LIMIT SWITCH, pulse brevemente el botón (D).

#### **DISPOSITIVOS ALIMENTADOS CON PILAS:**

Estas precauciones son válidas para todos los productos dotados de pilas desechables o recargables. Un uso impropio de las pilas puede causar la pérdida del líquido, el recalentamiento o la explosión de las pilas. El líquido de la pila es corrosivo, puede ser tóxico, puede causar quemaduras a los ojos y a la piel y es perjudicial si se ingiere.

#### **Para reducir el riesgo de lesiones:**

- Mantenga las pilas lejos del alcance de los niños.
- No recaliente, abra ni manipule las pilas ni las elimine arrojándolas al fuego.

- Evite el contacto de objetos metálicos con los terminales de las pilas en el dispositivo, ya que pueden recalentarse y provocar quemaduras.

- Retire las pilas si están descargadas o antes de guardar el dispositivo durante un largo periodo de tiempo. Retire siempre las pilas viejas, con nivel de carga bajo o descargadas y recíclelas o elimínelas de conformidad con las normas legales.

- En caso de derrame de líquido, retire la pila con cuidado, evitando que el líquido entre en contacto con la piel o con prendas de vestir. Si el líquido derramado por las pilas entra en contacto con la piel o con prendas de vestir, aclare inmediatamente con agua las partes expuestas.

Utilice exclusivamente pilas de tamaño y tipo apropiados.

#### **Peligro de asfixia:**

Este dispositivo contiene componentes de pequeño tamaño que podrían constituir un peligro de asfixia para los niños. Mantenga estos componentes lejos del alcance de los niños.

#### **GARANTÍA:**

Las condiciones generales de garantía de este dispositivo están disponibles en la página [www.domusline.com](http://www.domusline.com)

**DATI TECNICI**

- Massima distanza di funzionamento 8metri.
- Batteria mod. CR2450 (3V) litio (Fig.1).

**INSTALLAZIONE:**

Fissare la staffa (A) nella posizione desiderata utilizzando le viti (B) in confezione (Fig.2)

Verificare la distanza di funzionamento secondo quanto riportato nella tabella di Fig.3

**ATTENZIONE:** Il sensore non deve essere installato vicino a fonti elettromagnetiche, a fonti di calore o esposto direttamente alla luce. Ad un unico X-Driver sono applicabili massimo 7 sensori IR WI-XD

**ABBINAMENTO CON X-DRIVER LUCE STATICA CON MODULO CM2-XD (Fig.4):**

- Premere il pulsante (C) dell' X-Driver finchè il led di segnalazione blue si accende e successivamente premere il pulsante (D) dell' IR WI-XD finchè il led di segnalazione (E) rimane acceso, premere nuovamente e brevemente il pulsante (D) finchè il led di segnalazione (E) emette un lampeggio.

**ABBINAMENTO CON X-DRIVER LUCE DINAMICA TW CON MODULO CM2-XDTW (Fig.5):**

-Premere il pulsante (C) X-Driver finchè il led di segnalazione blue si accende e successivamente premere il pulsante (D) dell' IR WI-XD finchè il led di segnalazione (E) rimane acceso, premere nuovamente e brevemente due volte il pulsante del sensore (D) finchè il led di segnalazione emette due lampeggi.

**FUNZIONAMENTO LIMIT SWITCH x LUCE STATICA E DINAMICA TW:**

- Funzione fine corsa, quando l'anta del mobile copre il sensore (F) gli apparecchi di illuminazione collegati a X-DRIVER si spengono viceversa all'apertura dell'anta si accendono.  
Per cambiare il funzionamento da LIMIT SWITCH a DIMMER SWITCH premere brevemente il pulsante (D).

**FUNZIONAMENTO DIMMER SWITCH x LUCE STATICA:**

- Funzione ON-OFF: L'accensione e lo spegnimento degli apparecchi di illuminazione collegati a X-DRIVER avviene mediante un breve passaggio della mano davanti al sensore (F).  
- Funzione DIMMER e LEVEL MEMORY: Mantenendo la mano fissa davanti al sensore (F) è possibile regolare l'intensità luminosa degli apparecchi di illuminazione.  
Il livello di luminosità selezionato verrà memorizzato fino alla successiva regolazione (LEVEL MEMORY).  
Per cambiare il funzionamento da DIMMER SWITCH a LIMIT SWITCH premere brevemente il pulsante (D).

**FUNZIONAMENTO CAMBIA COLORE x LUCE DINAMICA TW:**

L'accensione e lo spegnimento dell'apparecchio avviene mediante un breve passaggio della mano davanti al sensore (F).  
Mantenendo la mano fissa davanti al sensore (F) è possibile variare la tonalità colore dell'apparecchio, il colore selezionato sarà memorizzato fino alla successiva regolazione (Color Memory).  
Per cambiare il funzionamento da DIMMER SWITCH a LIMIT SWITCH premere brevemente il pulsante (D).

**DISPOSITIVI ALIMENTATI A BATTERIA:**

Queste precauzioni sono valide per tutti i prodotti dotati di batterie monouso o ricaricabili. Un utilizzo improprio delle batterie può causare la perdita del liquido, il surriscaldamento o l'esplosione delle batterie. Il liquido della batteria è corrosivo, può essere tossico, può causare ustioni agli occhi e alla pelle ed è dannoso se ingerito.

**Per ridurre il rischio lesioni:**

- Tenere le batterie lontano dalla portata dei bambini.
- Non riscaldare aprire o manomettere le batterie né smaltirle gettandole nel fuoco.
- Evitare il contatto di oggetti metallici con i terminali delle batterie nel dispositivo, in quanto possono surriscaldarsi e provocare ustioni.
- Rimuovere le batterie se scariche o prima di riporre il dispositivo per un lungo periodo di tempo. Rimuovere sempre le batterie vecchie, con livello di carica basso o scariche e riciclarle o smaltirle in conformità alle norme legali.
- In caso di fuoriuscita di liquido, rimuovere la batteria con cautela, evitando che il liquido venga a contatto con pelle o vestiti. Se il liquido fuoriuscito dalle batterie entra in contatto con pelle o gli indumenti, sciacquare immediatamente con acqua le parti esposte. Utilizzare solo batterie di dimensione e tipo appropriati.

**Pericolo di soffocamento:**

Il presente dispositivo contiene componenti di piccole dimensioni che potrebbero costituire un pericolo di soffocamento per i bambini. Tenere questi componenti lontano dalla portata dei bambini.

**GARANZIA:**

Le condizioni generali di garanzia di questo apparecchio sono disponibili sul sito [www.domusline.com](http://www.domusline.com)